



ประกาศเทศบาลนครนครศรีธรรมราช
เรื่อง ประกวดราคาจ้างก่อสร้างซ่อมแซมโครงสร้างสะพานนครน้อย
ด้วยวิธีประกวดราคาอิเล็กทรอนิกส์ (e-bidding)

เทศบาลนครนครศรีธรรมราช มีความประสงค์จะประกวดราคาจ้างก่อสร้างซ่อมแซม
โครงสร้างสะพานนครน้อย ด้วยวิธีประกวดราคาอิเล็กทรอนิกส์ (e-bidding) ราคาากลางของงานจ้างก่อสร้าง
ในการประกวดราคาครั้งนี้ เป็นเงินทั้งสิ้น ๘๓๐,๑๓๓.๔๙ บาท (แปดแสนสามหมื่นหนึ่งร้อยสามสิบสามบาทสี่
สิบบาทเก้าสตางค์) จำนวน ๑ รายการ

ผู้ยื่นข้อเสนอต้องยื่นข้อเสนอโดยแสดงหลักฐานถึงขีดความสามารถและความพร้อมที่มีอยู่ใน
วันยื่นข้อเสนอ โดยมีรายละเอียดดังนี้

๑. ผู้ยื่นข้อเสนอจะต้องมีคุณสมบัติให้เป็นที่ไปตามเอกสารประกวดราคาอิเล็กทรอนิกส์กำหนด
๒. ผู้ยื่นข้อเสนอต้องเสนอราคาทางระบบจัดซื้อจัดจ้างภาครัฐด้วยอิเล็กทรอนิกส์ในวันที่ ๒๗
พฤษภาคม ๒๕๖๙ ระหว่างเวลา ๐๙.๐๐ น. ถึง ๑๒.๐๐ น. ซึ่งสามารถจัดเตรียมเอกสารข้อเสนอได้ตั้งแต่วันที่
ประกาศจนถึงวันเสนอราคา
๓. ผู้สนใจสามารถดูรายละเอียดและดาวน์โหลดเอกสารประกวดราคาอิเล็กทรอนิกส์เลขที่
๔๔/๒๕๖๙ ลงวันที่ ๒๑ พฤษภาคม พ.ศ. ๒๕๖๙ ผ่านทางระบบจัดซื้อจัดจ้างภาครัฐด้วยอิเล็กทรอนิกส์ ได้
ตั้งแต่วันที่ประกาศจนถึงวันเสนอราคา ได้ที่เว็บไซต์ www.nakhoncity.org หรือ www.gprocurement.go.th
๔. ผู้ยื่นข้อเสนอต้องชำระเงินค่าซื้อเอกสารประกวดราคาอิเล็กทรอนิกส์ในราคาชุดละ
๑,๐๐๐.๐๐ บาท (หนึ่งพันบาทถ้วน) ตั้งแต่วันที่ ๒๘ พฤษภาคม ๒๕๖๙ ถึงวันที่ ๕ มิถุนายน ๒๕๖๙

ประกาศ ณ วันที่ ๒๑ พฤษภาคม พ.ศ. ๒๕๖๙

(นายกณพ เกตุชาติ)

นายกเทศมนตรีนครนครศรีธรรมราช



เอกสารประกวดราคาจ้างก่อสร้างด้วยวิธีประกวดราคาอิเล็กทรอนิกส์ (e-bidding)

เลขที่ ๔๔/๒๕๖๙

การจ้างก่อสร้างซ่อมแซมโครงสร้างสะพานนครน้อย

ตามประกาศ เทศบาลนครนครศรีธรรมราช

ลงวันที่ ๒๑ พฤษภาคม ๒๕๖๙

เทศบาลนครนครศรีธรรมราช ซึ่งต่อไปนี้เรียกว่า "เทศบาลนครนครศรีธรรมราช" มีความประสงค์จะ ประกวดราคาจ้างก่อสร้างซ่อมแซมโครงสร้างสะพานนครน้อย ด้วยวิธีประกวดราคาอิเล็กทรอนิกส์ (e-bidding) ตามรายการ ดังนี้

ซ่อมแซมโครงสร้างสะพานนครน้อย จำนวน ๑ โครงการ โดยมีข้อนำและข้อกำหนดดังต่อไปนี้

๑. เอกสารแนบท้ายเอกสารประกวดราคาอิเล็กทรอนิกส์

- ๑.๑ แบบรูปและรายการละเอียด และขอบเขตของงาน
- ๑.๒ แบบใบเสนอราคาที่กำหนดไว้ในระบบจัดซื้อจัดจ้างภาครัฐด้วยอิเล็กทรอนิกส์
- ๑.๓ แบบสัญญาจ้างก่อสร้าง
- ๑.๔ แบบหนังสือค้ำประกัน
 - (๑) หลักประกันสัญญา
- ๑.๕ สูตรการปรับราคา
- ๑.๖ บทนิยาม
 - (๑) ผู้ที่มีผลประโยชน์ร่วมกัน
 - (๒) การขัดขวางการแข่งขันอย่างเป็นธรรม
 - (๓) ผลงาน
- ๑.๗ แบบบัญชีเอกสารที่กำหนดไว้ในระบบจัดซื้อจัดจ้างภาครัฐด้วยอิเล็กทรอนิกส์
 - (๑) บัญชีเอกสารส่วนที่ ๑
 - (๒) บัญชีเอกสารส่วนที่ ๒
- ๑.๘ รายละเอียดการคำนวณราคากลางงานก่อสร้างตาม BOQ (Bill of Quantities)
- ๑.๙ แผนการทำงาน
- ๑.๑๐ แผนการใช้วัสดุที่ผลิตภายในประเทศและแผนการใช้เหล็กที่ผลิตภายใน

๑.๑๑ ขอบเขตของงาน

๒. คุณสมบัติของผู้ยื่นข้อเสนอ

๒.๑ มีความสามารถตามกฎหมาย

๒.๒ ไม่เป็นบุคคลล้มละลาย

๒.๓ ไม่อยู่ระหว่างเลิกกิจการ

๒.๔ ไม่เป็นบุคคลซึ่งอยู่ระหว่างถูกระงับการยื่นข้อเสนอหรือทำสัญญากับหน่วยงานของรัฐไว้ชั่วคราว เนื่องจากเป็นผู้ที่ไม่ผ่านเกณฑ์การประเมินผลการปฏิบัติงานของผู้ประกอบการตามระเบียบที่รัฐมนตรีว่าการกระทรวงการคลังกำหนดตามที่ประกาศเผยแพร่ในระบบเครือข่ายสารสนเทศของกรมบัญชีกลาง

๒.๕ ไม่เป็นบุคคลซึ่งถูกระงับชื่อไว้ในบัญชีรายชื่อผู้ทำงานและได้แจ้งเวียนชื่อให้เป็นผู้ทำงานของหน่วยงานของรัฐในระบบเครือข่ายสารสนเทศของกรมบัญชีกลาง ซึ่งรวมถึงนิติบุคคลที่ผู้ทำงานเป็นหุ้นส่วนผู้จัดการ กรรมการผู้จัดการ ผู้บริหาร ผู้มีอำนาจในการดำเนินงานในกิจการของนิติบุคคลนั้นด้วย

๒.๖ มีคุณสมบัติและไม่มีลักษณะต้องห้ามตามที่คณะกรรมการนโยบายการจัดซื้อจัดจ้าง และการบริหารพัสดุภาครัฐกำหนดในราชกิจจานุเบกษา

๒.๗ เป็นนิติบุคคลผู้มีอาชีพรับจ้างงานก่อสร้างที่ประกวดราคาอิเล็กทรอนิกส์ดังกล่าว

๒.๘ ไม่เป็นผู้มีผลประโยชน์ร่วมกันกับผู้ยื่นข้อเสนอรายอื่นที่เข้ายื่นข้อเสนอให้แก่เทศบาลนครนครศรีธรรมราช ณ วันประกาศประกวดราคาอิเล็กทรอนิกส์ หรือไม่เป็นผู้กระทำการอันเป็นการขัดขวาง การแข่งขันอย่างเป็นธรรมในการประกวดราคาอิเล็กทรอนิกส์ครั้งนี้

๒.๙ ไม่เป็นผู้ได้รับเอกสิทธิ์หรือความคุ้มกัน ซึ่งอาจปฏิเสธไม่ยอมขึ้นศาลไทย เว้นแต่รัฐบาล ของผู้ยื่นข้อเสนอได้มีคำสั่งให้สละเอกสิทธิ์และความคุ้มกันเช่นนั้น

๒.๑๐ ผู้ยื่นข้อเสนอต้องมีผลงานก่อสร้างประเภทเดียวกันกับงานที่ประกวดราคาจ้างก่อสร้างในวงเงินไม่น้อยกว่า ๔๐๐,๐๐๐.๐๐ บาท (สี่แสนบาทถ้วน) และเป็นผลงานที่เป็นคู่สัญญาโดยตรงกับหน่วยงานของรัฐ หรือหน่วยงานเอกชนที่ เทศบาลนครนครศรีธรรมราช เชื่อถือ

๒.๑๑ ผู้ยื่นข้อเสนอที่ยื่นข้อเสนอในรูปแบบของ "กิจการร่วมค้า" ต้องมีคุณสมบัติดังนี้

(๑) การกำหนดสัดส่วนในการเข้าร่วมค้าของคู่สัญญา

กรณีที่ข้อตกลงฯ กำหนดให้ผู้เข้าร่วมค้ารายใดรายหนึ่งเป็นผู้เข้าร่วมค้าหลัก ข้อตกลงฯ จะต้องมีการกำหนดสัดส่วนหน้าที่ และความรับผิดชอบในปริมาณงาน สิ่งของ หรือมูลค่าตามสัญญาของผู้เข้าร่วมค้าหลักมากกว่าผู้เข้าร่วมค้ารายอื่นทุกราย

(๒) กรณีที่ข้อตกลงฯ กำหนดให้ผู้เข้าร่วมค้ารายใดรายหนึ่งเป็นผู้เข้าร่วมค้าหลัก กิจการร่วมค่านั้นต้องใช้ผลงานของผู้เข้าร่วมค้าหลักรายเดียวเป็นผลงานของกิจการร่วมค้าที่ยื่นข้อเสนอ

สำหรับข้อตกลงฯ ที่ไม่ได้กำหนดให้ผู้เข้าร่วมค้ารายใดเป็นผู้เข้าร่วมค้าหลักผู้เข้าร่วมค้าทุกรายจะต้องมีคุณสมบัติครบถ้วนตามที่กำหนดไว้ในเอกสารเชิญชวน

(๓) การยื่นข้อเสนอของกิจการร่วมค้า

(๓.๑) กรณีที่ข้อตกลงฯ กำหนดให้มีการมอบหมายผู้เข้าร่วมค้ารายใดรายหนึ่ง เป็นผู้ยื่นข้อเสนอในนามกิจการร่วมค้า การยื่นข้อเสนอดังกล่าวไม่ต้องมีหนังสือมอบอำนาจ

สำหรับข้อตกลงฯ ที่ไม่ได้กำหนดให้ผู้เข้าร่วมค้ารายใดเป็นผู้ยื่นข้อเสนอ ผู้เข้าร่วมค้าทุกรายจะต้องลงลายมือชื่อในหนังสือมอบอำนาจให้ผู้เข้าร่วมค้ารายใดรายหนึ่งเป็นผู้ยื่นข้อเสนอในนามกิจการร่วมค้า

(๓.๒) การยื่นข้อเสนอด้วยวิธีประกวดราคาอิเล็กทรอนิกส์ (e - bidding) ให้ผู้เข้าร่วมค้าที่ได้รับมอบหมายหรือมอบอำนาจตามข้อ (๓.๑) ดำเนินการซื้อเอกสารประกวดราคาอิเล็กทรอนิกส์ กรณีที่มีการจำหน่ายเอกสารซื้อหรือจ้าง

๒.๑๒ ผู้ยื่นข้อเสนอต้องลงทะเบียนที่มีข้อมูลถูกต้องครบถ้วนในระบบจัดซื้อจัดจ้างภาครัฐด้วย อิเล็กทรอนิกส์ (Electronic Government Procurement : e-GP) ของกรมบัญชีกลาง

๒.๑๓ ผู้ยื่นข้อเสนอต้องมีมูลค่าสุทธิของกิจการ ดังนี้

๑. กรณีผู้ยื่นข้อเสนอเป็นนิติบุคคลที่จัดตั้งขึ้นตามกฎหมายไทยหรือต่างประเทศ ซึ่งได้จดทะเบียนเกินกว่า ๑ ปี ต้องมีมูลค่าสุทธิของกิจการ จากผลต่างระหว่างสินทรัพย์สุทธิหักด้วยหนี้สิน สุทธิ ที่ปรากฏในงบแสดงฐานะการเงินที่มีการตรวจรับรองแล้ว ซึ่งจะต้องแสดงค่าเป็นบวก ๑ ปีสุดท้ายก่อนวัน ยื่นข้อเสนอ งบแสดงฐานะการเงิน ๑ ปีสุดท้ายก่อนวันยื่นข้อเสนอ หมายถึง งบแสดงฐานะการเงินย้อนไปก่อน วันที่หน่วยงานของรัฐกำหนดให้เป็นวันยื่นข้อเสนอ ๑ ปีปฏิทิน เว้นแต่กรณีนิติบุคคลที่จัดตั้งขึ้นตามกฎหมาย ไทย หากวันยื่นข้อเสนอเป็นช่วงระยะเวลาที่กรมพัฒนาธุรกิจการค้ากำหนดให้นิติบุคคลยื่นงบแสดงฐานะ การเงินกับกรมพัฒนาธุรกิจการค้า ซึ่งจะอยู่ในช่วงเดือนมกราคม - เดือนพฤษภาคม ของทุกปี โดยนิติบุคคลที่ เป็นผู้ยื่นข้อเสนอ นั้นยังอยู่ในช่วงของการยื่นงบแสดงฐานะการเงินกับกรมพัฒนาธุรกิจการค้า คือ ช่วงเดือน มกราคม - เดือนพฤษภาคม กรณีนี้ให้สามารถยื่นงบแสดงฐานะการเงินย้อนไปอีก ๑ ปี ได้

๒. กรณีผู้ยื่นข้อเสนอเป็นนิติบุคคลที่จัดตั้งขึ้นตามกฎหมายไทย ซึ่งยังไม่มี การรายงานงบแสดงฐานะการเงินกับกรมพัฒนาธุรกิจการค้า หรือกรณีผู้ยื่นข้อเสนอเป็นนิติบุคคลที่จัดตั้งขึ้นตาม กฎหมายต่างประเทศซึ่งยังไม่มีรายงานงบแสดงฐานะการเงิน ให้พิจารณาการกำหนดมูลค่าของ ทุนจดทะเบียน โดยผู้ยื่นข้อเสนอจะต้องมีทุนจดทะเบียนที่เรียกชำระมูลค่าหุ้นแล้ว ณ วันที่ยื่นข้อเสนอ

๓. สำหรับการจัดซื้อจัดจ้างครั้งหนึ่งที่มีวงเงินเกิน ๕๐๐,๐๐๐ บาทขึ้นไป กรณีผู้ ยื่นข้อเสนอเป็นบุคคลธรรมดา ให้พิจารณาจากหนังสือรับรองบัญชีเงินฝาก ไม่เกิน ๙๐ วันก่อนวันยื่นข้อเสนอ โดยต้องมีเงินฝากคงเหลือในบัญชีธนาคารเป็นมูลค่า ๑ ใน ๔ ของมูลค่างบประมาณของโครงการหรือรายการที่ ยื่นข้อเสนอในแต่ละครั้ง และหากเป็นผู้ชนะการจัดซื้อจัดจ้างหรือเป็นผู้ได้รับการคัดเลือกจะต้องแสดงหนังสือ รับรองบัญชีเงินฝากที่มีมูลค่าดังกล่าวอีกครั้งหนึ่งในวันลงนามในสัญญา

๔. กรณีที่ผู้ยื่นข้อเสนอไม่มีมูลค่าสุทธิของกิจการหรือทุนจดทะเบียน หรือมีแต่ไม่ เพียงพอที่จะเข้ายื่นข้อเสนอ สามารถดำเนินการได้ดังนี้

(๑) กรณีผู้ยื่นข้อเสนอเป็นนิติบุคคลที่จัดตั้งขึ้นตามกฎหมายไทย หรือ บุคคลธรรมดาที่ถือสัญชาติไทย ผู้ยื่นข้อเสนอสามารถขอวงเงินสินเชื่อ โดยต้องมีวงเงินสินเชื่อ ๑ ใน ๔ ของ

มูลค่างบประมาณของโครงการหรือรายการที่ยื่นข้อเสนอในแต่ละครั้ง จะเป็นสินเชื่อที่ธนาคารภายในประเทศ หรือบริษัทเงินทุนหรือบริษัทเงินทุนหลักทรัพย์ที่ได้รับอนุญาตให้ประกอบกิจการเงินทุนเพื่อการพาณิชย์ และ ประกอบธุรกิจค้าประกันตามประกาศของธนาคารแห่งประเทศไทย ตามรายชื่อบริษัทเงินทุนที่ธนาคารแห่งประเทศไทยแจ้งเวียนให้ทราบ โดยพิจารณาจากยอดเงินรวมของวงเงินสินเชื่อที่สำนักงานใหญ่รับรอง หรือที่ สำนักงานสาขารับรอง (กรณีได้รับมอบอำนาจจากสำนักงานใหญ่) ซึ่งออกให้แก่ผู้ยื่นข้อเสนอ นับถึงวันยื่นข้อเสนอไม่เกิน ๙๐ วัน

(๒) กรณีผู้ยื่นข้อเสนอเป็นนิติบุคคลที่จัดตั้งขึ้นตามกฎหมายต่างประเทศ หรือ บุคคลธรรมดาที่มีได้ถือสัญชาติไทย ผู้ยื่นข้อเสนอสามารถขอวงเงินสินเชื่อ โดยต้องมีวงเงินสินเชื่อ ๑ ใน ๔ ของ มูลค่างบประมาณของโครงการหรือรายการที่ยื่นข้อเสนอในแต่ละครั้ง จะเป็นสินเชื่อที่ธนาคารภายในประเทศ หรือบริษัทเงินทุนหรือบริษัทเงินทุนหลักทรัพย์ที่ได้รับอนุญาตให้ประกอบกิจการเงินทุนเพื่อการพาณิชย์ และ ประกอบธุรกิจค้าประกันตามประกาศของธนาคารแห่งประเทศไทย ตามรายชื่อบริษัทเงินทุนที่ธนาคาร แห่ง ประเทศไทยแจ้งเวียนให้ทราบ หรือเป็นสินเชื่อที่ธนาคารต่างประเทศหรือบริษัทเงินทุนหลักทรัพย์ที่ได้รับ อนุญาตให้ประกอบกิจการเงินทุนเพื่อการพาณิชย์และประกอบธุรกิจค้าประกันตามประกาศของธนาคารกลาง ต่างประเทศนั้น ตามรายชื่อบริษัทที่ธนาคารกลางต่างประเทศนั้นแจ้งเวียนให้ทราบ โดยพิจารณาจากยอดเงิน รวมของวงเงินสินเชื่อที่สำนักงานใหญ่รับรอง หรือที่สำนักงานสาขารับรอง (กรณีได้รับมอบอำนาจจากสำนั กงานใหญ่) ซึ่งออกให้แก่ผู้ยื่นข้อเสนอ นับถึงวันยื่นข้อเสนอไม่เกิน ๙๐ วัน

๕. กรณีผู้ยื่นข้อเสนอเป็นนิติบุคคลที่จัดตั้งขึ้นตามกฎหมายต่างประเทศ หรือ บุคคลธรรมดาที่มีได้ถือสัญชาติไทยตามข้อ ๒ ข้อ ๓ และข้อ ๔ (๒) มูลค่าจะต้องเป็นไปตามอัตราแลกเปลี่ยน เงินตรา ตามประกาศที่ธนาคารแห่งประเทศไทยกำหนด ในช่วงระหว่างวันที่เผยแพร่ประกาศและเอกสาร ประกวดราคาในระบบจัดซื้อจัดจ้างภาครัฐด้วยอิเล็กทรอนิกส์ (e - GP) จนถึงวันเสนอราคา

ทั้งนี้ ผู้ยื่นข้อเสนอจะต้องยื่นเอกสารที่แสดงให้เห็นถึงข้อมูลเกี่ยวกับมูลค่าสุทธิ ของกิจการแล้วแต่กรณี ประกอบกับเอกสารดังกล่าวจะต้องผ่านการรับรองตามระเบียบกระทรวง การต่างประเทศว่าด้วยการรับรองเอกสาร พ.ศ. ๒๕๓๙ และที่แก้ไขเพิ่มเติม กำหนด โดยจะต้องยื่นเอกสารดัง กล่าวในวันยื่นข้อเสนอ หากผู้ยื่นข้อเสนอได้มีการยื่นเอกสารดังกล่าวมาพร้อมกับการยื่นข้อเสนอให้ถือว่าผู้ยื่น ข้อเสนอรายนั้นยื่นเอกสารไม่ครบถ้วนตามเงื่อนไขที่กำหนดไว้ในเอกสารประกวดราคา

๖. กรณีตาม ข้อ ๑ - ข้อ ๕ ไม่ใช่บังคับกรณีดังต่อไปนี้

(๖.๑) กรณีที่ผู้ยื่นข้อเสนอเป็นหน่วยงานของรัฐภายในประเทศ

(๖.๒) นิติบุคคลที่จัดตั้งขึ้นตามกฎหมายไทยที่อยู่ระหว่างการฟื้นฟูกิจการตาม พระราชบัญญัติล้มละลาย พ.ศ. ๒๕๘๓ และที่แก้ไขเพิ่มเติม

(๖.๓) งานจ้างก่อสร้างที่กรมบัญชีกลางได้ขึ้นทะเบียนผู้ประกอบการงาน ก่อสร้างแล้ว และงานจ้างก่อสร้างที่หน่วยงานของรัฐที่ได้มีการจัดทำบัญชีผู้ประกอบการงานก่อสร้างที่มี คุณสมบัติเบื้องต้นไว้แล้วก่อนวันที่พระราชบัญญัติการจัดซื้อจัดจ้างฯ มีผลใช้บังคับ

(๖.๔) การจัดซื้อจัดจ้างตามมาตรา ๕๖ วรรคหนึ่ง (๒) (ข) และ (ค) แห่ง

พระราชบัญญัติการจัดซื้อจัดจ้างฯ

(๖.๕) การซื้ออสังหาริมทรัพย์และการเช่าอสังหาริมทรัพย์

(๖.๖) กรณีงานจ้างบริการหรืองานจ้างเหมาบริการกับบุคคลธรรมดา เช่น จ้าง

พนักงานขับรถ ครูชาวต่างชาติ พนักงานเก็บขยะ พนักงานบันทึกข้อมูล เป็นต้น

๓. หลักฐานการยื่นข้อเสนอ

ผู้ยื่นข้อเสนอจะต้องเสนอเอกสารหลักฐานยื่นมาพร้อมกับการเสนอราคาทางระบบจัดซื้อจัดจ้างภาครัฐด้วยอิเล็กทรอนิกส์ โดยแยกเป็น ๒ ส่วน คือ

๓.๑ ส่วนที่ ๑ อย่างน้อยต้องมีเอกสารดังต่อไปนี้

(๑) ในกรณีผู้ยื่นข้อเสนอเป็นนิติบุคคล

(ก) ห้างหุ้นส่วนสามัญหรือห้างหุ้นส่วนจำกัด ให้ยื่นสำเนาหนังสือรับรองการจดทะเบียนนิติบุคคล บัญชีรายชื่อหุ้นส่วนผู้จัดการ

(ข) บริษัทจำกัดหรือบริษัทมหาชนจำกัด ให้ยื่นสำเนาหนังสือรับรองการจดทะเบียนนิติบุคคล หนังสือบริคณห์สนธิ บัญชีรายชื่อกรรมการผู้จัดการ และบัญชีผู้ถือหุ้นรายใหญ่ (ถ้ามี)

(๒) ในกรณีผู้ยื่นข้อเสนอเป็นบุคคลธรรมดาหรือคณะบุคคลที่มีใจนิติบุคคล ให้ยื่นสำเนาบัตรประจำตัวประชาชนของผู้ยื่น ข้อเสนอข้อตกลงที่แสดงถึงการเข้าเป็นหุ้นส่วน (ถ้ามี) สำเนาบัตรประจำตัวประชาชนของผู้เป็นหุ้นส่วน หรือสำเนาหนังสือเดินทางของผู้เป็นหุ้นส่วนที่ได้ถือสัญชาติไทย

(๓) ในกรณีผู้ยื่นข้อเสนอเป็นผู้ยื่นข้อเสนอร่วมกันในฐานะเป็นผู้ร่วมค้า ให้ยื่นสำเนาสัญญาของการเข้าร่วมค้า และเอกสารตามที่ระบุไว้ใน (๑) หรือ (๒) ของผู้ร่วมค้า แล้วแต่กรณี

(๔) ผู้ยื่นข้อเสนอต้องแสดงหลักฐานเกี่ยวกับมูลค่าสุทธิของกิจการ ดังนี้

๑. กรณีผู้ยื่นข้อเสนอเป็นนิติบุคคลที่จัดตั้งขึ้นตามกฎหมายไทยหรือต่างประเทศ ซึ่งได้จดทะเบียนเกินกว่า ๑ ปี ต้องมีมูลค่าสุทธิของกิจการ จากผลต่างระหว่างสินทรัพย์สุทธิหักด้วยหนี้สินสุทธิที่ปรากฏในงบแสดงฐานะการเงินที่มีการตรวจรับรองแล้ว ซึ่งจะต้องแสดงค่าเป็นบวก ๑ ปีสุดท้ายก่อนวันยื่นข้อเสนอ งบแสดงฐานะการเงิน ๑ ปีสุดท้ายก่อนวันยื่นข้อเสนอ หมายถึง งบแสดงฐานะการเงินย้อนไปก่อนวันที่หน่วยงานของรัฐกำหนดให้เป็นวันยื่นข้อเสนอ ๑ ปีปฏิทิน เว้นแต่กรณีนิติบุคคลที่จัดตั้งขึ้นตามกฎหมายไทย หากวันยื่นข้อเสนอเป็นช่วงระยะเวลาที่กรมพัฒนาธุรกิจการค้ากำหนดให้นิติบุคคล ยื่นงบแสดงฐานะการเงินกับกรมพัฒนาธุรกิจการค้า ซึ่งจะอยู่ในช่วงเดือนมกราคม - เดือนพฤษภาคม ของทุกปี โดยนิติบุคคลที่เป็นผู้ยื่นเสนอนั้นยังอยู่ในช่วงของการยื่นงบแสดงฐานะการเงินกับกรมพัฒนาธุรกิจการค้า คือ ช่วงเดือนมกราคม - เดือนพฤษภาคม กรณีนี้ให้สามารถยื่นงบแสดงฐานะการเงินย้อนไปอีก ๑ ปี ได้

๒. กรณีผู้ยื่นข้อเสนอเป็นนิติบุคคลที่จัดตั้งขึ้นตามกฎหมายไทยซึ่งยังไม่มี การรายงานงบแสดงฐานะการเงินกับกรมพัฒนาธุรกิจการค้า หรือกรณีผู้ยื่นข้อเสนอเป็นนิติบุคคลที่จัดตั้งขึ้นตามกฎหมายต่างประเทศซึ่งยังไม่มี การรายงานงบแสดงฐานะการเงิน ให้พิจารณาการกำหนดมูลค่าของทุนจดทะเบียน โดยผู้ยื่นข้อเสนอจะต้องมีทุนจดทะเบียนที่เรียกชำระมูลค่าหุ้นแล้ว ณ วันที่ยื่นข้อเสนอ

๓. สำหรับการจัดซื้อจัดจ้างครั้งหนึ่งที่มีวงเงินเกิน ๕๐๐,๐๐๐ บาทขึ้นไป

กรณีผู้ยื่นข้อเสนอเป็นบุคคลธรรมดา ให้พิจารณาจากหนังสือรับรองบัญชีเงินฝากไม่เกิน ๙๐ วัน ก่อนวันยื่นข้อเสนอ โดยต้องมีเงินฝากคงเหลือในบัญชีธนาคารเป็นมูลค่า ๑ ใน ๔ ของมูลค่างบประมาณของโครงการหรือรายการที่ยื่นข้อเสนอในแต่ละครั้ง และหากเป็นผู้ชนะการจัดซื้อจัดจ้างหรือเป็นผู้ได้รับการคัดเลือกจะต้องแสดงหนังสือรับรองบัญชีเงินฝากที่มีมูลค่าดังกล่าวอีกครั้งหนึ่งในวันลงนามในสัญญา

๔. กรณีที่ผู้ยื่นข้อเสนอไม่มีมูลค่าสุทธิของกิจการหรือทุนจดทะเบียน หรือมีแต่ไม่เพียงพอที่จะเข้ายื่นข้อเสนอ สามารถดำเนินการได้ดังนี้

(๑) กรณีผู้ยื่นข้อเสนอเป็นนิติบุคคลที่จัดตั้งขึ้นตามกฎหมายไทย หรือบุคคลธรรมดาที่ถือสัญชาติไทย ผู้ยื่นข้อเสนอสามารถขอวงเงินสินเชื่อ โดยต้องมีวงเงินสินเชื่อ ๑ ใน ๔ ของมูลค่างบประมาณของโครงการหรือรายการที่ยื่นข้อเสนอในแต่ละครั้ง จะเป็นสินเชื่อที่ธนาคารภายในประเทศหรือบริษัทเงินทุนหรือบริษัทเงินทุนหลักทรัพย์ที่ได้รับอนุญาตให้ประกอบกิจการเงินทุนเพื่อการพาณิชย์และประกอบธุรกิจค้าประกันตามประกาศของธนาคารแห่งประเทศไทย ตามรายชื่อบริษัทเงินทุนที่ธนาคารแห่งประเทศไทยแจ้งเวียนให้ทราบ โดยพิจารณาจากยอดเงินรวมของวงเงินสินเชื่อที่สำนักงานใหญ่รับรอง หรือที่สำนักงานสาขารับรอง (กรณีได้รับมอบอำนาจจากสำนักงานใหญ่) ซึ่งออกให้แก่ผู้ยื่นข้อเสนอ นับถึงวันยื่นข้อเสนอไม่เกิน ๙๐ วัน

(๒) กรณีผู้ยื่นข้อเสนอเป็นนิติบุคคลที่จัดตั้งขึ้นตามกฎหมายต่างประเทศ หรือบุคคลธรรมดาที่มีได้ถือสัญชาติไทย ผู้ยื่นข้อเสนอสามารถขอวงเงินสินเชื่อ โดยต้องมีวงเงินสินเชื่อ ๑ ใน ๔ ของมูลค่างบประมาณของโครงการหรือรายการที่ยื่นข้อเสนอในแต่ละครั้ง จะเป็นสินเชื่อที่ธนาคารภายในประเทศ หรือบริษัทเงินทุนหรือบริษัทเงินทุนหลักทรัพย์ที่ได้รับอนุญาตให้ประกอบกิจการเงินทุนเพื่อการพาณิชย์ และประกอบธุรกิจค้าประกันตามประกาศของธนาคารแห่งประเทศไทย ตามรายชื่อบริษัทเงินทุนที่ธนาคารแห่งประเทศไทยแจ้งเวียนให้ทราบ หรือเป็นสินเชื่อที่ธนาคารต่างประเทศหรือบริษัทเงินทุนหลักทรัพย์ที่ได้รับอนุญาตให้ประกอบกิจการเงินทุนเพื่อการพาณิชย์และประกอบธุรกิจค้าประกันตามประกาศของธนาคารกลางต่างประเทศนั้น ตามรายชื่อบริษัทที่ธนาคารกลางต่างประเทศนั้นแจ้งเวียนให้ทราบ โดยพิจารณาจากยอดเงินรวมของวงเงินสินเชื่อที่สำนักงานใหญ่รับรอง หรือที่สำนักงานสาขารับรอง (กรณีได้รับมอบอำนาจจากสำนักงานใหญ่) ซึ่งออกให้แก่ผู้ยื่นข้อเสนอ นับถึงวันยื่นข้อเสนอไม่เกิน ๙๐ วัน

๕. กรณีผู้ยื่นข้อเสนอเป็นนิติบุคคลที่จัดตั้งขึ้นตามกฎหมายต่างประเทศ หรือบุคคลธรรมดาที่มีได้ถือสัญชาติไทยตามข้อ ๒ ข้อ ๓ และข้อ ๔ (๒) มูลค่าจะต้องเป็นไปตามอัตราแลกเปลี่ยนเงินตราตามประกาศที่ธนาคารแห่งประเทศไทยกำหนด ในช่วงระหว่างวันที่เผยแพร่ประกาศและเอกสารประกวดราคาในระบบจัดซื้อจัดจ้างภาครัฐด้วยอิเล็กทรอนิกส์ (e - GP) จนถึงวันเสนอราคา

ทั้งนี้ ผู้ยื่นข้อเสนอจะต้องยื่นเอกสารที่แสดงให้เห็นถึงข้อมูลเกี่ยวกับมูลค่าสุทธิของกิจการแล้วแต่กรณี ประกอบกับเอกสารดังกล่าวจะต้องผ่านการรับรองตามระเบียบกระทรวงการต่างประเทศว่าด้วยการรับรองเอกสาร พ.ศ. ๒๕๓๙ และที่แก้ไขเพิ่มเติม กำหนด โดยจะต้องยื่นเอกสารดังกล่าวในวันยื่นข้อเสนอ หากผู้ยื่นข้อเสนอไม่ได้มีการยื่นเอกสารดังกล่าวมาพร้อมกับการยื่นข้อเสนอให้ถือว่าผู้ยื่นข้อเสนอรายนั้นยื่นเอกสารไม่ครบถ้วนตามเงื่อนไขที่กำหนดไว้ในเอกสารประกวดราคา

- (๕) สำเนาใบทะเบียนพาณิชย์
- (๖) สำเนาทะเบียนภาษีมูลค่าเพิ่ม (ภพ.๒๐)
- (๗) บัญชีเอกสารส่วนที่ ๑ ทั้งหมดที่ได้ยื่นพร้อมกับการเสนอราคาทางระบบจัด

ซื้อจัดจ้างภาครัฐด้วยอิเล็กทรอนิกส์ ตามแบบในข้อ ๑.๗ (๑) โดยไม่ต้องแนบในรูปแบบ PDF File (Portable Document Format)

ทั้งนี้ เมื่อผู้ยื่นข้อเสนอดำเนินการแนบไฟล์เอกสารตามบัญชีเอกสารส่วนที่ ๑ ครบถ้วน ถูกต้องแล้ว ระบบจัดซื้อจัดจ้างภาครัฐด้วยอิเล็กทรอนิกส์จะสร้างบัญชีเอกสารส่วนที่ ๑ ตามแบบในข้อ ๑.๗ (๑) ให้โดยผู้ยื่นข้อเสนอไม่ต้องแนบบัญชีเอกสารส่วนที่ ๑ ดังกล่าวในรูปแบบ PDF File (Portable Document Format)

๓.๒ ส่วนที่ ๒ อย่างน้อยต้องมีเอกสารดังต่อไปนี้

- (๑) สำเนาหนังสือรับรองผลงานก่อสร้าง
- (๒) สำเนาใบขึ้นทะเบียนผู้ประกอบการวิสาหกิจขนาดกลางและขนาดย่อม (SMEs) (ถ้ามี)
- (๓) สำเนาสัญญาของผลงานที่ยื่นเสนอ
- (๔) บัญชีเอกสารส่วนที่ ๒ ทั้งหมดที่ได้ยื่นพร้อมกับการเสนอราคาทางระบบจัด

ซื้อจัดจ้างภาครัฐด้วยอิเล็กทรอนิกส์ตามแบบในข้อ ๑.๗ (๒) โดยไม่ต้องแนบในรูปแบบ PDF File (Portable Document Format)

ทั้งนี้ เมื่อผู้ยื่นข้อเสนอดำเนินการแนบไฟล์เอกสารตามบัญชีเอกสารส่วนที่ ๒ ครบถ้วน ถูกต้องแล้ว ระบบจัดซื้อจัดจ้างภาครัฐด้วยอิเล็กทรอนิกส์จะสร้างบัญชีเอกสารส่วนที่ ๒ ตามแบบในข้อ ๑.๗ (๒) ให้โดยผู้ยื่นข้อเสนอไม่ต้องแนบบัญชีเอกสารส่วนที่ ๒ ดังกล่าวในรูปแบบ PDF File (Portable Document Format)

๔. การเสนอราคา

๔.๑ ผู้ยื่นข้อเสนอต้องยื่นข้อเสนอ และเสนอราคาทางระบบจัดซื้อจัดจ้างภาครัฐด้วยอิเล็กทรอนิกส์ตามที่กำหนดไว้ในเอกสารประกวดราคาอิเล็กทรอนิกส์นี้ โดยไม่มีเงื่อนไขใดๆ ทั้งสิ้น และจะต้องกรอกข้อความให้ถูกต้องครบถ้วน พร้อมทั้งหลักฐานแสดงตัวตนและทำการยืนยันตัวตนของผู้ยื่นข้อเสนอ โดยไม่ต้องแนบบใบเสนอราคาในรูปแบบ PDF File (Portable Document Format)

๔.๒ ผู้ยื่นข้อเสนอจะต้องกรอกรายละเอียดการเสนอราคาในใบเสนอราคาตาม ข้อ ๑.๒ ให้ครบถ้วน โดยไม่ต้องยื่น ใบแจ้งปริมาณงานและราคาและใบบัญชีรายการก่อสร้าง ในรูปแบบ PDF File (Portable Document Format)

ในการเสนอราคาให้เสนอราคาเป็นเงินบาทและเสนอราคาได้เพียงครั้งเดียวและราคาเดียว โดยเสนอราคารวม ตามเงื่อนไขที่ระบุไว้ตามข้อ ๖.๒ ให้ถูกต้อง ทั้งนี้ ราคารวมที่เสนอจะต้องตรงกันทั้งตัวเลขและตัวหนังสือ ถ้าตัวเลขและตัวหนังสือไม่ตรงกัน ให้ถือตัวหนังสือเป็นสำคัญ โดยคิดราคารวมทั้งสิ้น ซึ่งรวมค่าภาษีมูลค่าเพิ่ม ภาษีอากรอื่น และค่าใช้จ่ายทั้งปวงไว้แล้ว

ราคาที่เสนอจะต้องเสนอกำหนดยื่นราคาไม่น้อยกว่า ๒๔๐ วัน ตั้งแต่วันเสนอราคาโดยภายในกำหนดยื่นราคา ผู้ยื่นข้อเสนอต้องรับผิดชอบราคาที่ตนได้เสนอไว้และจะถอนการเสนอราคาไม่ได้

๔.๓ ผู้ยื่นข้อเสนอจะต้องเสนอกำหนดเวลาดำเนินการก่อสร้างแล้วเสร็จไม่เกิน ๑๒๐ วัน นับถัดจากวันที่ได้รับหนังสือแจ้ง จาก เทศบาลนครนครศรีธรรมราช ให้เริ่มทำงาน

๔.๔ ก่อนเสนอราคา ผู้ยื่นข้อเสนอควรตรวจสอบร่างสัญญา แบบรูปและรายการละเอียด และขอบเขตของงานฯลฯ ให้ถี่ถ้วนและเข้าใจเอกสารประกวดราคาอิเล็กทรอนิกส์ทั้งหมดเสียก่อนที่จะตกลงยื่นข้อเสนอตามเงื่อนไขในเอกสารประกวดราคาอิเล็กทรอนิกส์

๔.๕ ผู้ยื่นข้อเสนอจะต้องยื่นข้อเสนอและเสนอราคาทางระบบจัดซื้อจัดจ้างภาครัฐด้วย อิเล็กทรอนิกส์ในวันที่ ๒๗ พฤษภาคม ๒๕๖๕ ระหว่างเวลา ๐๙.๐๐ น. ถึง ๑๒.๐๐ น. และเวลาในการเสนอราคาให้ถือตามเวลาของระบบจัดซื้อจัดจ้างภาครัฐด้วยอิเล็กทรอนิกส์เป็นเกณฑ์

เมื่อพ้นกำหนดเวลายื่นข้อเสนอและเสนอราคาแล้ว จะไม่รับเอกสารการยื่นข้อเสนอ และการเสนอราคาใดๆ โดยเด็ดขาด

๔.๖ ผู้ยื่นข้อเสนอต้องจัดทำเอกสารสำหรับใช้ในการเสนอราคาในรูปแบบไฟล์เอกสาร ประเภท PDF File (Portable Document Format) โดยผู้ยื่นข้อเสนอต้องเป็นผู้รับผิดชอบตรวจสอบความครบถ้วน ถูกต้อง และชัดเจนของเอกสาร PDF File ก่อนที่จะยืนยันการเสนอราคา แล้วจึงส่งข้อมูล (Upload) เพื่อเป็นการเสนอราคาให้แก่เทศบาลนครนครศรีธรรมราช ผ่านทางระบบจัดซื้อจัดจ้างภาครัฐด้วยอิเล็กทรอนิกส์

๔.๗ คณะกรรมการพิจารณาผลการประกวดราคาอิเล็กทรอนิกส์จะดำเนินการตรวจสอบ คุณสมบัติของผู้ยื่นข้อเสนอแต่ละรายว่า เป็นผู้ยื่นข้อเสนอที่มีผลประโยชน์ร่วมกันกับผู้ยื่นเสนอรายอื่นตามข้อ ๑.๖ (๑) หรือไม่ หากปรากฏว่าผู้ยื่นเสนอรายใดเป็นผู้ยื่นข้อเสนอที่มีผลประโยชน์ร่วมกันกับผู้ยื่นเสนอรายอื่น คณะกรรมการพิจารณาผลฯ จะตัดรายชื่อผู้ยื่นข้อเสนอราคาที่มีผลประโยชน์ร่วมกันนั้นออกจากการเป็นผู้ยื่นข้อเสนอ

หากปรากฏต่อคณะกรรมการพิจารณาผลฯ ว่า ก่อนหรือในขณะที่มีการพิจารณาข้อเสนอ มีผู้ยื่นเสนอรายใดกระทำการอันเป็นการขัดขวางการแข่งขันอย่างเป็นธรรมตาม ข้อ ๑.๖ (๒) และคณะกรรมการพิจารณาผลฯ เชื่อว่ามีการกระทำการอันเป็นการขัดขวางการแข่งขันอย่างเป็นธรรม คณะกรรมการพิจารณาผลฯ จะตัดรายชื่อผู้ยื่นเสนอรายนั้นออกจากการเป็นผู้ยื่นข้อเสนอ และเทศบาลนครนครศรีธรรมราช จะพิจารณาลงโทษผู้ยื่นเสนอดังกล่าวเป็นผู้ทำงาน เว้นแต่ เทศบาลนครนครศรีธรรมราช จะพิจารณาเห็นว่า ผู้ยื่นเสนอรายนั้น มิใช่เป็นผู้ริเริ่มให้มีการกระทำดังกล่าวและได้ให้ความร่วมมือเป็นประโยชน์ต่อการพิจารณาของเทศบาลนครนครศรีธรรมราช

๔.๘ ผู้ยื่นข้อเสนอจะต้องปฏิบัติ ดังนี้

(๑) ปฏิบัติตามเงื่อนไขที่ระบุไว้ในเอกสารประกวดราคาอิเล็กทรอนิกส์

(๒) ราคาที่เสนอจะต้องเป็นราคาที่รวมภาษีมูลค่าเพิ่ม และภาษีอื่นๆ (ถ้ามี)

รวมค่าใช้จ่ายทั้งปวงไว้ด้วยแล้ว

(๓) ผู้ยื่นข้อเสนอจะต้องลงทะเบียนเพื่อเข้าสู่กระบวนการเสนอราคา ตามวัน เวลา ที่กำหนด

(๔) ผู้ยื่นข้อเสนอจะถอนการเสนอราคาที่เสนอแล้วไม่ได้

(๕) ผู้ยื่นข้อเสนอต้องศึกษาและทำความเข้าใจในระบบและวิธีการเสนอราคา ด้วยวิธีประกวดราคาอิเล็กทรอนิกส์ ของกรมบัญชีกลางที่แสดงไว้ในเว็บไซต์ www.gprocurement.go.th

(๖) ผู้ยื่นข้อเสนอต้องชำระเงินค่าซื้อเอกสารประกวดราคาอิเล็กทรอนิกส์ใน ราคาชุดละ ๑,๐๐๐.๐๐ บาท (หนึ่งพันบาทถ้วน) ผ่านช่องทางการโอนเงินเข้าบัญชีธนาคารกรุงไทยจำกัด (มหาชน) เลขที่บัญชี ๘๐๑๑๐๐๘๓๗๔ ชื่อบัญชีเทศบาลนครนครศรีธรรมราช ตั้งแต่วันที่ ๒๘ พฤษภาคม ๒๕๖๙ ถึงวันที่ ๕ มิถุนายน ๒๕๖๙ และส่งหลักฐานการชำระเงินกับธนาคารมาให้ เทศบาลนคร นครศรีธรรมราช ตรวจสอบความถูกต้อง โดยส่งไปรษณีย์อิเล็กทรอนิกส์มาที่ saraban@nakhoncity.org ตั้งแต่วันที่ ๒๘ พฤษภาคม ๒๕๖๙ ถึงวันที่ ๕ มิถุนายน ๒๕๖๙ โดยการชำระเงินและส่งหลักฐานการชำระเงิน ในวันสุดท้าย ให้ดำเนินการภายในเวลา ๑๖.๓๐ น.

หากปรากฏว่า ผู้ยื่นข้อเสนอรายใดดำเนินการเป็นไปตามกรณีหนึ่งกรณีใด ดังต่อไปนี้ ให้ถือว่าผู้ยื่นข้อเสนอรายนั้นไม่มีสิทธิ์ในการประกวดราคาอิเล็กทรอนิกส์ครั้งนั้น และหน่วยงานของรัฐต้องไม่พิจารณาข้อเสนอของผู้ยื่นข้อเสนอรายดังกล่าว

(๑) ไม่ชำระค่าซื้อเอกสารประกวดราคาอิเล็กทรอนิกส์ หรือชำระไม่ ครบถ้วน

(๒) ชำระค่าซื้อเอกสารประกวดราคาอิเล็กทรอนิกส์ในวันหรือเวลาอื่น นอกเหนือจาก วันและเวลาที่กำหนดในเอกสารประกวดราคาอิเล็กทรอนิกส์ ไม่ว่าจะเป็นการชำระก่อนถึงวัน และเวลาที่กำหนดหรือเมื่อพ้นวันและเวลาที่กำหนดแล้ว

(๓) ไม่ได้ส่งหลักฐานการชำระเงินตามช่องทางที่กำหนดไว้ในเอกสาร ประกวดราคาอิเล็กทรอนิกส์มาให้หน่วยงานของรัฐตรวจสอบความถูกต้อง ภายในวันและเวลาที่กำหนดไว้ใน เอกสารประกวดราคาอิเล็กทรอนิกส์

๔.๙ ผู้ยื่นข้อเสนอที่เป็นผู้ชนะการเสนอราคาต้องจัดทำแผนการใช้วัสดุที่ผลิตภายใน ประเทศและแผนการใช้เหล็กที่ผลิตในประเทศ โดยยื่นให้หน่วยงานของรัฐภายใน ๖๐ วัน นับถัดจากวันลงนาม ในสัญญา เว้นแต่กรณีที่ระยะเวลาดำเนินการตามสัญญาไม่เกิน ๖๐ วัน

๔.๑๐ คู่สัญญาต้องจัดทำแผนการทำงานมาให้ภายใน ๓๐ วัน นับถัดจากวันลงนามใน สัญญา เว้นแต่เป็นกรณีสัญญาที่มีอายุไม่เกิน ๙๐ วัน หรือกรณีการจ้างก่อสร้างซึ่งสัญญาหรือบันทึกข้อตกลงเป็น หนังสือที่มีวงเงินไม่เกิน ๕๐๐,๐๐๐ บาท ทั้งนี้ แผนการทำงานดังกล่าวให้ถือเป็นเอกสารส่วนหนึ่งของสัญญา

๕. หลักเกณฑ์และสิทธิในการพิจารณา

๕.๑ ในการพิจารณาผลการยื่นข้อเสนอประกวดราคาอิเล็กทรอนิกส์ครั้งนี้ เทศบาล นครนครศรีธรรมราชจะพิจารณาตัดสินโดยใช้ หลักเกณฑ์ราคา

๕.๒ การพิจารณาผู้ชนะการยื่นข้อเสนอ

กรณีใช้หลักเกณฑ์ราคาในการพิจารณาผู้ชนะการยื่นข้อเสนอ เทศบาลนคร นครศรีธรรมราช จะพิจารณาจาก ราคารวม

๕.๓ หากผู้ยื่นข้อเสนอรายใดมีคุณสมบัติไม่ถูกต้องตามข้อ ๒ หรือยื่นหลักฐานการยื่น ข้อเสนอไม่ถูกต้อง หรือไม่ครบถ้วนตามข้อ ๓ หรือยื่นข้อเสนอไม่ถูกต้องตามข้อ ๔ คณะกรรมการพิจารณาผลฯ จะไม่รับพิจารณาข้อเสนอของผู้ยื่นข้อเสนอรายนั้น เว้นแต่ ผู้ยื่นข้อเสนอรายใดเสนอเอกสารทางเทคนิคหรือ แบบรูปและรายการละเอียดและขอบเขตของงานที่จะจ้างไม่ครบถ้วน หรือเสนอรายละเอียดแตกต่างไปจาก เงื่อนไขที่เทศบาลนครนครศรีธรรมราชกำหนดไว้ในประกาศและเอกสารประกวดราคาอิเล็กทรอนิกส์ ในส่วนที่มีใช้สาระสำคัญและความแตกต่างนั้น ไม่มีผลทำให้เกิดการได้เปรียบเสียเปรียบ ต่อผู้ยื่นข้อเสนอรายอื่น หรือ เป็นการผิดพลาดเล็กน้อย คณะกรรมการพิจารณาผลฯ อาจพิจารณาผ่อนปรนการตัดสินสิทธิ ผู้ยื่นข้อเสนอรายนั้น

๕.๔ เทศบาลนครนครศรีธรรมราชสงวนสิทธิ์ไม่พิจารณาข้อเสนอของผู้ยื่นข้อเสนอ โดยไม่มีการผ่อนผัน ในกรณีดังต่อไปนี้

- (๑) ไม่กรอกชื่อผู้ยื่นข้อเสนอในการเสนอราคาทางระบบจัดซื้อจัดจ้าง ด้วย อิเล็กทรอนิกส์
- (๒) เสนอรายละเอียดแตกต่างไปจากเงื่อนไขที่กำหนดในเอกสาร ประกวดราคา อิเล็กทรอนิกส์ที่เป็นสาระสำคัญ หรือมีผลทำให้เกิดความได้เปรียบเสียเปรียบแก่ผู้ยื่นข้อเสนอ รายอื่น
- (๓) ไม่ชำระค่าซื้อเอกสารประกวดราคาอิเล็กทรอนิกส์ หรือชำระไม่ครบถ้วน
- (๔) ชำระค่าซื้อเอกสารประกวดราคาอิเล็กทรอนิกส์ในวันหรือเวลาอื่น นอกเหนือจากวันและเวลาที่กำหนดในเอกสารประกวดราคาอิเล็กทรอนิกส์ ไม่ว่าจะเป็นการชำระก่อนถึงวัน และเวลาที่กำหนด หรือเมื่อพ้นวันและเวลาที่กำหนดแล้ว
- (๕) ไม่ได้ส่งหลักฐานการชำระเงินตามช่องทางที่กำหนดในเอกสาร ประกวดราคาอิเล็กทรอนิกส์มาให้หน่วยงานของรัฐตรวจสอบความถูกต้อง ภายในวันและเวลาที่กำหนดไว้ใน เอกสารประกวดราคาอิเล็กทรอนิกส์

๕.๕ ในการตัดสินการประกวดราคาอิเล็กทรอนิกส์หรือในการทำสัญญา คณะ กรรมการพิจารณาผลฯ หรือเทศบาลนครนครศรีธรรมราช มีสิทธิให้ผู้ยื่นข้อเสนอชี้แจงข้อเท็จจริงเกี่ยวกับ สภาพ ฐานะ หรือข้อเท็จจริงอื่นใดที่เกี่ยวข้องกับผู้ยื่นข้อเสนอเพิ่มเติมได้ เทศบาลนครนครศรีธรรมราชมีสิทธิที่จะไม่รับข้อเสนอ ไม่รับราคา หรือไม่ทำสัญญา หากข้อเท็จจริงดังกล่าวไม่เหมาะสมหรือไม่ถูกต้อง

๕.๖ เทศบาลนครนครศรีธรรมราชทรงไว้ซึ่งสิทธิที่จะไม่รับราคาต่ำสุด หรือราคาหนึ่ง ราคาใด หรือราคาที่เสนอทั้งหมดก็ได้ และอาจพิจารณาเลือกจ้างก่อสร้างในจำนวน หรือขนาด หรือเฉพาะ รายการหนึ่งรายการใด หรืออาจจะยกเลิก การประกวดราคาอิเล็กทรอนิกส์โดยไม่พิจารณาจัดจ้างก่อสร้างเลย ก็ได้ สุดแต่จะพิจารณา ทั้งนี้ เพื่อประโยชน์ของทางราชการเป็นสำคัญ และให้ถือว่า การตัดสินของ เทศบาล นครนครศรีธรรมราชเป็นเด็ดขาด ผู้ยื่นข้อเสนอจะเรียกร้องค่าใช้จ่าย หรือค่าเสียหายใดๆ มิได้ รวมทั้ง เทศบาล

นครนครศรีธรรมราชจะพิจารณายกเลิกการประกวดราคาอิเล็กทรอนิกส์และลงโทษผู้ยื่นข้อเสนอเป็นผู้ทำงานไม่ว่าจะเป็นผู้ยื่นข้อเสนอที่ได้รับการคัดเลือกหรือไม่ก็ตาม หากมีเหตุที่เชื่อถือได้ว่ายื่นข้อเสนอกระทำการโดยไม่สุจริต เช่น การเสนอเอกสารอันเป็นเท็จ หรือใช้ชื่อบุคคลธรรมดา หรือนิติบุคคลอื่นมาเสนอราคาแทน เป็นต้น

ในกรณีที่ผู้ยื่นข้อเสนอรายที่เสนอราคาต่ำสุด เสนอราคาต่ำจนคาดหมายได้ว่าไม่อาจดำเนินงานตามเอกสารประกวดราคาอิเล็กทรอนิกส์ได้ ในกรณีที่ระหว่างระยะเวลาตามสัญญาจนถึงวันที่ผู้ว่าจ้างได้ตรวจรับงานครั้งสุดท้ายได้เกิดความเสียหายอย่างร้ายแรงจากหรือแก่งานก่อสร้างถึงขนาดที่ก่อให้เกิดอันตรายต่อชีวิตหรือทรัพย์สินของประชาชนอันเนื่องมาจากการกระทำหรือละเว้นการกระทำใด ๆ ของผู้รับจ้าง ภายในระยะเวลา ๒ ปี นับตั้งแต่วันที่เกิดเหตุจนถึงวันยื่นข้อเสนอ คณะกรรมการพิจารณาผลฯ หรือเทศบาลนครนครศรีธรรมราช จะให้ผู้ยื่นข้อเสนออื่นชี้แจงและแสดงหลักฐานที่ทำให้เชื่อได้ว่า ผู้ยื่นข้อเสนอสามารถดำเนินการตามเอกสารประกวดราคาอิเล็กทรอนิกส์ให้เสร็จสมบูรณ์ หากคำชี้แจงไม่เป็นที่รับฟังได้ เทศบาลนครนครศรีธรรมราช มีสิทธิที่จะไม่รับข้อเสนอหรือไม่รับราคาของผู้ยื่นข้อเสนอรายนั้น ทั้งนี้ ผู้ยื่นข้อเสนอดังกล่าวไม่มีสิทธิเรียกร้องค่าใช้จ่ายหรือค่าเสียหายใดๆ จากเทศบาลนครนครศรีธรรมราช

๕.๗ ก่อนลงนามในสัญญา เทศบาลนครนครศรีธรรมราช อาจประกาศยกเลิกการประกวดราคาอิเล็กทรอนิกส์ หากปรากฏว่ามีการกระทำที่เข้าลักษณะผู้ยื่นข้อเสนอที่ชนะการประกวดราคา หรือที่ได้รับการคัดเลือกมีผลประโยชน์ร่วมกัน หรือมีส่วนได้เสียกับผู้ยื่นข้อเสนอรายอื่น หรือขัดขวางการแข่งขันอย่างเป็นธรรม หรือสมยอมกันกับผู้ยื่นข้อเสนอรายอื่น หรือเจ้าหน้าที่ในการเสนอราคา หรือสื่อว่ากระทำการทุจริตอื่นใดในการเสนอราคา

๕.๘ หากผู้ยื่นข้อเสนอซึ่งเป็นผู้ประกอบการ SMEs เสนอราคาสูงกว่าราคาต่ำสุดของผู้ยื่นข้อเสนอรายอื่นที่ไม่เกินร้อยละ ๑๐ ให้จัดซื้อจัดจ้างกับผู้ประกอบการ SMEs ดังกล่าว โดยจัดเรียงลำดับผู้ยื่นข้อเสนอซึ่งเป็นผู้ประกอบการ SMEs ซึ่งเสนอราคาสูงกว่าราคาต่ำสุดของผู้ยื่นข้อเสนอรายอื่นไม่เกินร้อยละ ๑๐ ที่จะเรียกมาทำสัญญาไม่เกิน ๓ ราย

ผู้ยื่นข้อเสนอที่เป็นกิจการร่วมค้าที่จะได้สิทธิตามวรรคหนึ่ง ผู้เข้าร่วมค้าทุกราย จะต้องเป็นผู้ประกอบการ SMEs

ทั้งนี้ ผู้ประกอบการ SMEs ที่จะได้แต้มต่อด้านราคาตามวรรคหนึ่ง จะต้องมีความเงินสัญญาสะสมตามปีปฏิทินรวมกับราคาที่เสนอในครั้งนี้แล้ว มีมูลค่ารวมกันไม่เกินมูลค่าของรายได้ตามขนาดที่ขึ้นทะเบียนไว้กับ สสว.

๕.๙ หากผู้ยื่นข้อเสนอซึ่งมิใช่ผู้ประกอบการ SMEs แต่เป็นบุคคลธรรมดาที่ถือสัญชาติไทยหรือนิติบุคคลที่จัดตั้งขึ้นตามกฎหมายไทยเสนอราคาสูงกว่าราคาต่ำสุดของผู้ยื่นข้อเสนอซึ่งเป็นผู้ประกอบการธรรมดาที่มีได้ถือสัญชาติไทยหรือนิติบุคคลที่จัดตั้งขึ้นตามกฎหมายของต่างประเทศไม่เกินร้อยละ ๓ ให้จัดซื้อจัดจ้างกับบุคคลธรรมดาที่ถือสัญชาติไทยหรือนิติบุคคลที่จัดตั้งขึ้นตามกฎหมายไทยดังกล่าว

ผู้ยื่นข้อเสนอที่เป็นกิจการร่วมค้าที่จะได้สิทธิตามวรรคหนึ่ง ผู้เข้าร่วมค้าทุกราย จะต้องเป็นบุคคลธรรมดาที่ถือสัญชาติไทยหรือนิติบุคคลที่จัดตั้งขึ้นตามกฎหมายไทย

๖. การทำสัญญาจ้างก่อสร้าง

ผู้ชนะการประกวดราคาอิเล็กทรอนิกส์จะต้องทำสัญญาจ้างตามแบบสัญญา ดังระบุในข้อ ๑.๓ หรือทำข้อตกลงเป็นหนังสือกับเทศบาลนครนครศรีธรรมราช ภายใน ๗ วัน นับถัดจากวันที่ได้รับแจ้ง และจะต้องวางหลักประกันสัญญาเป็นจำนวนเงินเท่ากับร้อยละ ๕ ของราคาค่าจ้างที่ประกวดราคาอิเล็กทรอนิกส์ ให้เทศบาลนครนครศรีธรรมราชยึดถือไว้ในขณะทำสัญญาโดยใช้หลักประกันอย่างหนึ่งอย่างใดดังต่อไปนี้

๖.๑ เงินสด

๖.๒ เช็คหรือตราพท์ที่ธนาคารเซ็นสั่งจ่าย ซึ่งเป็นเช็คหรือตราพท์ลงวันที่ที่ใช้เช็คหรือตราพท์นั้น ชำระต่อเจ้าหน้าที่ในวันทำสัญญา หรือก่อนวันนั้นไม่เกิน ๓ วันทำการ

๖.๓ หนังสือค้ำประกันของธนาคารภายในประเทศ ตามตัวอย่างที่คณะกรรมการนโยบายกำหนด ดังระบุในข้อ ๑.๔ (๒) หรือจะเป็นหนังสือค้ำประกันอิเล็กทรอนิกส์ตามวิธีการที่กรมบัญชีกลางกำหนด

๖.๔ หนังสือค้ำประกันของบริษัทเงินทุน หรือบริษัทเงินทุนหลักทรัพย์ที่ได้รับอนุญาตให้ประกอบกิจการเงินทุนเพื่อการพาณิชย์และประกอบธุรกิจค้ำประกันตามประกาศของธนาคารแห่งประเทศไทย ตามรายชื่อบริษัทเงินทุนที่ธนาคารแห่งประเทศไทยแจ้งเวียนให้ทราบ โดยอนุโลมให้ใช้ตามตัวอย่างหนังสือค้ำประกันของธนาคารที่คณะกรรมการนโยบายกำหนด ดังระบุในข้อ ๑.๔ (๒)

๖.๕ พันธบัตรรัฐบาลไทย

หลักประกันนี้จะคืนให้ โดยไม่มีดอกเบี้ยภายใน ๑๕ วันนับถัดจากวันที่ผู้ชนะการประกวดราคาอิเล็กทรอนิกส์ (ผู้รับจ้าง) พ้นจากข้อผูกพันตามสัญญาจ้างแล้ว

๗. ค่าจ้างและการจ่ายเงิน

เทศบาลนครนครศรีธรรมราช จะจ่ายค่าจ้างซึ่งได้รวมภาษีมูลค่าเพิ่มตลอดจนภาษีอากรอื่น ๆ และค่าใช้จ่ายทั้งปวงด้วยแล้วให้แก่ผู้ยื่นข้อเสนอที่ได้รับการคัดเลือกให้เป็นผู้รับจ้าง เมื่อผู้รับจ้างได้ปฏิบัติงานถูกต้องและครบถ้วนตามสัญญาจ้างหรือข้อตกลง และเทศบาลนครนครศรีธรรมราชได้ตรวจรับมอบงานจ้างเรียบร้อยแล้ว รวมทั้งทำสถานที่ก่อสร้างให้สะอาดเรียบร้อย

๘. อัตราค่าปรับ

ค่าปรับตามสัญญาจ้างแนบท้ายเอกสารประกวดราคาอิเล็กทรอนิกส์นี้ หรือข้อตกลงจ้างเป็นหนังสือจะกำหนด ดังนี้

๘.๑ กรณีที่ผู้รับจ้างนำงานที่รับจ้างไปจ้างช่วงให้ผู้อื่นทำอีกทอดหนึ่งโดยไม่ได้รับอนุญาตจากเทศบาลนครนครศรีธรรมราช จะกำหนดค่าปรับสำหรับการฝ่าฝืนดังกล่าวเป็นจำนวนร้อยละ ๑๐ ของวงเงินของงานจ้างช่วงนั้น

๘.๒ กรณีที่ผู้รับจ้างปฏิบัติผิดสัญญาจ้างก่อสร้าง นอกเหนือจากข้อ ๘.๑ จะกำหนดค่าปรับเป็นรายวันเป็นจำนวนเงินตายตัวในอัตราร้อยละ ๐.๒๕ ของราคางานจ้าง

๙. การรับประกันความชำรุดบกพร่อง

ผู้ชนะการประกวดราคาอิเล็กทรอนิกส์ซึ่งได้ทำสัญญาจ้าง ตามแบบ ดังระบุในข้อ ๑.๓ หรือข้อตกลงจ้างเป็นหนังสือแล้วแต่กรณี จะต้องรับประกันความชำรุดบกพร่องของงานจ้างที่เกิดขึ้นภายในระยะเวลา ไม่น้อยกว่า ๒ ปี นับถัดจากวันที่เทศบาลนครนครศรีธรรมราชได้รับมอบงาน โดยต้องรีบจัดการซ่อมแซมแก้ไขให้ใช้การได้ดีดังเดิมภายใน ๑๕ วัน นับถัดจากวันที่ได้รับแจ้งความชำรุดบกพร่อง

๑๐. ข้อสงวนสิทธิ์ในการยื่นข้อเสนอและอื่น ๆ

๑๐.๑ เงินค่าจ้างสำหรับงานจ้างครั้งนี้ ได้มาจากเงินงบประมาณประจำปี พ.ศ. ๒๕๖๙ การลงนามในสัญญาจะกระทำต่อเมื่อ เทศบาลนครนครศรีธรรมราชได้รับอนุมัติเงิน ค่าก่อสร้างจากเงินงบประมาณประจำปี พ.ศ. ๒๕๖๙

๑๐.๒ เมื่อเทศบาลนครนครศรีธรรมราชได้คัดเลือกผู้ยื่นข้อเสนอรายใดให้เป็นผู้รับจ้าง และได้ตกลงจ้าง ตามการประกวดราคาอิเล็กทรอนิกส์แล้ว ถ้าผู้รับจ้างจะต้องสั่งหรือนำสิ่งของมาเพื่องานจ้างดังกล่าวเข้ามาจากต่างประเทศ และของนั้นต้องนำเข้ามาโดยทางเรือในเส้นทางที่มีเรือไทยเดินอยู่ และสามารถให้บริการรับขนได้ตามที่รัฐมนตรีว่าการกระทรวงคมนาคมประกาศกำหนด ผู้ยื่นข้อเสนอซึ่งเป็นผู้รับจ้างจะต้องปฏิบัติตามกฎหมายว่าด้วยการส่งเสริมการพาณิชย์ ดังนี้

(๑) แจกการสั่งหรือนำสิ่งของดังกล่าวเข้ามาจากต่างประเทศต่อกรมเจ้าท่า ภายใน ๗ วัน นับตั้งแต่วันที่ผู้รับจ้างสั่งหรือซื้อของจากต่างประเทศ เว้นแต่เป็นของที่รัฐมนตรีว่าการกระทรวงคมนาคมประกาศยกเว้นให้บรรทุกโดยเรืออื่นได้

(๒) จัดการให้สิ่งของดังกล่าวบรรทุกโดยเรือไทย หรือเรือที่มีสิทธิเช่นเดียวกับเรือไทยจากต่างประเทศมายังประเทศไทย เว้นแต่จะได้รับอนุญาตจากกรมเจ้าท่า ให้บรรทุกสิ่งของนั้น โดยเรืออื่น ที่มีใช้เรือไทย ซึ่งจะต้องได้รับอนุญาตเช่นนั้นก่อนบรรทุกของลงเรืออื่น หรือเป็นของที่รัฐมนตรีว่าการกระทรวงคมนาคมประกาศยกเว้นให้บรรทุกโดยเรืออื่น

(๓) ในกรณีที่ไม่ปฏิบัติตาม (๑) หรือ (๒) ผู้รับจ้างจะต้องรับผิดชอบตามกฎหมายว่าด้วยการส่งเสริมการพาณิชย์

๑๐.๓ ผู้ยื่นข้อเสนอซึ่งเทศบาลนครนครศรีธรรมราชได้คัดเลือกแล้ว ไม่ไปทำสัญญาหรือข้อตกลงจ้างเป็นหนังสือภายในเวลาที่กำหนดดังระบุไว้ในข้อ ๗ เทศบาลนครนครศรีธรรมราชจะริบหลักประกันการยื่นข้อเสนอ หรือเรียกธำนาจจากผู้ออกหนังสือค้ำประกัน การยื่นข้อเสนอทันที และอาจพิจารณาเรียกธำนาจให้ชดใช้ความเสียหายอื่น (ถ้ามี) รวมทั้งจะพิจารณาให้เป็นผู้ที่จ้าง ตามระเบียบกระทรวงการคลังว่าด้วยการจัดซื้อจัดจ้างและการบริหารพัสดุภาครัฐ พ.ศ. ๒๕๖๐

๑๐.๔ เทศบาลนครนครศรีธรรมราชสงวนสิทธิ์ที่จะแก้ไขเพิ่มเติมเงื่อนไข หรือข้อกำหนดในแบบสัญญาหรือข้อตกลงจ้างเป็นหนังสือให้เป็นไปตามความเห็นของสำนักงานอัยการสูงสุด (ถ้ามี)

๑๐.๕ ในกรณีที่เอกสารแนบท้ายเอกสารประกวดราคาอิเล็กทรอนิกส์นี้ มีความขัดหรือแย้งกันผู้ยื่นข้อเสนอจะต้องปฏิบัติตามคำวินิจฉัยของเทศบาลนครนครศรีธรรมราช คำวินิจฉัยดังกล่าวให้ถือเป็นที่สุด และ ผู้ยื่นข้อเสนอไม่มีสิทธิเรียกร้องค่าใช้จ่ายใดๆ เพิ่มเติม

๑๐.๖ เทศบาลนครนครศรีธรรมราช อาจประกาศยกเลิกการจัดจ้างในกรณีต่อไปนี้ได้

โดยที่ผู้ยื่นข้อเสนอจะเรียกร้องค่าเสียหายใดๆ จากเทศบาลนครนครศรีธรรมราชไม่ได้

(๑) เทศบาลนครนครศรีธรรมราชไม่ได้รับการจัดสรรเงินที่จะใช้ในการจัดจ้าง หรือได้รับจัดสรรแต่ไม่เพียงพอที่จะทำการจัดจ้างครั้งนี้ต่อไป

(๒) มีการกระทำที่เข้าลักษณะผู้ยื่นข้อเสนอที่ชนะการจัดจ้างหรือที่ได้รับการคัดเลือกมี ผลประโยชน์ร่วมกัน หรือมีส่วนได้เสียกับผู้ยื่นข้อเสนอรายอื่น หรือขัดขวางการแข่งขันอย่างเป็นธรรมหรือสมยอมกันกับผู้ยื่นข้อเสนอรายอื่น หรือเจ้าหน้าที่ในการเสนอราคา หรือถือว่ากระทำการทุจริตอื่นใด ในการเสนอราคา

(๓) การทำการจัดจ้างครั้งนี้ต่อไปอาจก่อให้เกิดความเสียหายแก่เทศบาลนคร นครศรีธรรมราช หรือกระทบต่อประโยชน์สาธารณะ

(๔) กรณีอื่นในทำนองเดียวกับ (๑) (๒) หรือ (๓) ตามที่กำหนดในกฎกระทรวง ซึ่งออกตามความในกฎหมายว่าด้วยการจัดซื้อจัดจ้างและการบริหารพัสดุภาครัฐ

๑๐.๗ ผู้ยื่นข้อเสนอจะต้องเลือกช่องทางการอุทธรณ์และช่องทางการรับหนังสือแจ้งตอบผลการพิจารณาอุทธรณ์ไว้ตั้งแต่ขั้นตอนการยื่นข้อเสนอ และหากผู้ยื่นข้อเสนอมีความประสงค์ที่จะอุทธรณ์ผลการประกาศผู้ชนะการจัดซื้อจัดจ้าง จะต้องยื่นอุทธรณ์และรับหนังสือแจ้งตอบการพิจารณาอุทธรณ์ผ่านช่องทางที่ได้เลือกไว้เท่านั้น

๑๑. การปรับราคาค่างานก่อสร้าง

การปรับราคาค่างานก่อสร้างตามสูตรการปรับราคาตั้งระบุในข้อ ๑.๕ จะนำมาใช้ในกรณี ที่ ค่างานก่อสร้างลดลงหรือเพิ่มขึ้น โดยวิธีการต่อไปนี้

ตามเงื่อนไข หลักเกณฑ์ สูตรและวิธีคำนวณที่ใช้กับสัญญาแบบปรับราคาได้ตามมติ คณะรัฐมนตรีเมื่อวันที่ ๒๒ สิงหาคม ๒๕๓๒ เรื่อง การพิจารณาช่วยเหลือผู้ประกอบการอาชีพงานก่อสร้าง ตาม หนังสือสำนักเลขาธิการคณะรัฐมนตรี ที่ นร ๐๒๐๓/ว ๑๐๙ ลงวันที่ ๒๔ สิงหาคม ๒๕๓๒

สูตรการปรับราคา (สูตรค่า K) จะต้องคงที่ที่ระดับที่กำหนดไว้ในวันแล้วเสร็จตามที่ กำหนดไว้ในสัญญา หรือภายในระยะเวลาที่เทศบาลนครนครศรีธรรมราชได้ขยายออกไป โดยจะใช้สูตรของ ทางราชการที่ได้ระบุในข้อ ๑.๕

๑๒. มาตรฐานฝีมือช่าง

เมื่อเทศบาลนครนครศรีธรรมราชได้คัดเลือกผู้ยื่นข้อเสนอรายใดให้เป็นผู้รับจ้างและได้ ตกลงจ้างก่อสร้าง ตามประกาศนี้แล้วผู้ยื่นข้อเสนอจะต้องตกลงว่าในการปฏิบัติงานก่อสร้างดังกล่าว ผู้ยื่นข้อ เสนอจะต้องมีและ ใช้ผู้ผ่านการทดสอบมาตรฐานฝีมือช่างหรือผู้ผ่านการทดสอบมาตรฐานฝีมือช่างจาก สถาน ศึกษาของหน่วยราชการ หรือผู้มีวุฒิปริญญา ปวช. ปวส. และ ปวท. หรือเทียบเท่าจากสถาบันการศึกษาที่ ก. พ. รับรองให้เข้ารับราชการได้ ในอัตราไม่ต่ำกว่าร้อยละ ๑๐ ของแต่ละสาขาช่างแต่จะต้องมีจำนวนช่างอย่าง น้อย ๑ คน ในแต่ละสาขาช่าง ดังต่อไปนี้

๑๒.๑ วิศวกรโยธา

๑๒.๒ ช่างโยธา/ช่างก่อสร้าง

๑๓. การปฏิบัติตามกฎหมายและระเบียบ

ในระหว่างระยะเวลาการก่อสร้าง ผู้ยื่นข้อเสนอที่ได้รับการคัดเลือกให้เป็นผู้รับจ้างต้องปฏิบัติตามหลักเกณฑ์ที่กฎหมายและระเบียบได้กำหนดไว้โดยเคร่งครัด

๑๔. การประเมินผลการปฏิบัติงานของผู้ประกอบการ

เทศบาลนครนครศรีธรรมราช สามารถนำผลการปฏิบัติงานแล้วเสร็จตามสัญญาของผู้ยื่นข้อเสนอที่ได้รับการคัดเลือกให้ เป็นผู้รับจ้างเพื่อนำมาประเมินผลการปฏิบัติงานของผู้ประกอบการ

ทั้งนี้ หากผู้ยื่นข้อเสนอที่ได้รับการคัดเลือกไม่ผ่านเกณฑ์ที่กำหนดจะถูกระงับการยื่นข้อเสนอหรือทำสัญญากับเทศบาลนครนครศรีธรรมราช ไว้ชั่วคราว

เทศบาลนครนครศรีธรรมราช

๒๑ พฤษภาคม ๒๕๖๕



(นางบังอร บุตรมะรังกยา)

หัวหน้าเจ้าหน้าที่พัสดุ

ขอบเขตของงาน (Terms of Reference : TOR)
โครงการซ่อมแซมโครงสร้างสะพานนครน้อย
เทศบาลนครนครศรีธรรมราช ประจำปีงบประมาณ พ.ศ. ๒๕๖๙

๑. ความเป็นมา

ด้วยเทศบาลนครนครศรีธรรมราช มีความประสงค์จะดำเนินการจัดจ้างโครงการซ่อมแซมโครงสร้างสะพานนครน้อย เพื่อให้ประชาชนได้รับความปลอดภัยจากการใช้สะพาน

๒. วัตถุประสงค์

เพื่อให้ประชาชนได้รับความปลอดภัยจากการใช้สะพาน

๓. คุณสมบัติของผู้ยื่นข้อเสนอ

- ๓.๑ มีความสามารถตามกฎหมาย
- ๓.๒ ไม่เป็นบุคคลล้มละลาย
- ๓.๓ ไม่อยู่ระหว่างเลิกกิจการ
- ๓.๔ ไม่เป็นบุคคลซึ่งอยู่ระหว่างถูกระงับการยื่นข้อเสนอหรือทำสัญญากับหน่วยงานของรัฐไว้ชั่วคราว ตามที่ประกาศเผยแพร่ในระบบเครือข่ายสารสนเทศของกรมบัญชีกลาง
- ๓.๕ ไม่เป็นบุคคลซึ่งถูกระบุชื่อไว้ในบัญชีรายชื่อผู้ทำงาน และได้แจ้งเวียนชื่อให้เป็นผู้ทำงานของหน่วยงานของรัฐ ในระบบเครือข่ายสารสนเทศของกรมบัญชีกลาง ซึ่งรวมถึงนิติบุคคลที่ผู้ทำงานเป็นหุ้นส่วนผู้จัดการ กรรมการผู้จัดการ ผู้บริหาร ผู้มีอำนาจในการดำเนินงานในกิจการของนิติบุคคลนั้นด้วย
- ๓.๖ มีคุณสมบัติและไม่มีลักษณะต้องห้ามตามที่คณะกรรมการนโยบายการจัดซื้อจัดจ้างและการบริหารพัสดุภาครัฐกำหนดในราชกิจจานุเบกษา
- ๓.๗ เป็นนิติบุคคล ผู้มีอาชีพรับจ้างงานที่ประกวดราคาอิเล็กทรอนิกส์ดังกล่าว
- ๓.๘ ไม่เป็นผู้ได้รับเอกสิทธิ์หรือความคุ้มกัน ซึ่งอาจปฏิเสธไม่ยอมขึ้นศาลไทย เว้นแต่รัฐบาลของผู้เสนอราคาได้มีคำสั่งให้สละสิทธิ์ความคุ้มกันเช่นนั้น
- ๓.๙ ไม่เป็นผู้มีผลประโยชน์ร่วมกันกับผู้เสนอราคารายอื่นที่เข้าเสนอราคาให้แก่เทศบาลนครนครศรีธรรมราช ณ วันประกาศประกวดราคาอิเล็กทรอนิกส์ หรือไม่เป็นผู้กระทำการอันเป็นการขัดขวางการแข่งขันราคาอย่างเป็นธรรมในการประกวดราคาครั้งนี้
- ๓.๑๐ ผู้เสนอราคาต้องมีผลงานประเภทเดียวกันกับงานที่ประกวดราคาจ้างก่อสร้าง ในวงเงินไม่น้อยกว่า ๔๐๐,๐๐๐.๐๐ บาท (สี่แสนบาทถ้วน) จะต้องเป็นผลงานที่อยู่ในสัญญาเดียวกัน เท่านั้น และเป็นผลงานที่เป็นคู่สัญญาโดยตรงกับหน่วยงานของรัฐ หรือหน่วยงานเอกชนที่เทศบาลนครนครศรีธรรมราช เชื้อถือ
- ๓.๑๑ ผู้ยื่นข้อเสนอซึ่งเป็นผู้รับจ้างจะต้องมีเจ้าหน้าที่อย่างน้อยประกอบด้วย
 - ๓.๑๑.๑ วิศวกรโครงการได้รับอนุญาตเป็นผู้ประกอบวิชาชีพวิศวกรรมควบคุม ไม่ต่ำกว่าประเภทภาควิศวกร สาขาวิศวกรรมโยธา จำนวน ๑ คน
 - ๓.๑๑.๒ ช่างประจำโครงการ วุฒิบัตร ระดับ ปวช. ปวส. และปวท. หรือเทียบเท่า จากสถาบันการศึกษาที่ ก.พ. รับรองให้เข้ารับราชการได้ สาขาโยธา หรือสาขาก่อสร้าง หรือสาขาสำรวจ จำนวน ๑ คน โดยผู้รับจ้างจะต้องยื่นหลักฐานแสดงคุณวุฒิการศึกษาและหลักฐานใบอนุญาตประกอบวิชาชีพควบคุมที่ยังไม่หมดอายุ ในสาขาวิศวกรรมที่กำหนด ก่อนเข้าดำเนินการ
- ๓.๑๒ คู่สัญญา (ฝ่ายผู้รับจ้าง) กับเทศบาลนครนครศรีธรรมราช จะต้องดำเนินการจัดทำแผนการใช้พัสดุที่ผลิตภายในประเทศไม่น้อยกว่าร้อยละ ๖๐ ของมูลค่าพัสดุที่จะใช้ในงานก่อสร้างทั้งหมดตามสัญญาภายใน ๖๐ วัน นับถัดจากวันที่ได้ลงนามสัญญาตามแบบที่กำหนด



(นายอภิเดช สังข์ทอง)
หัวหน้าฝ่ายผังเมือง



(นายโชคดี ชูราษฎร์)
วิศวกรโยธาชำนาญการ



(นายณัฐพงษ์ เมตตา)
นายช่างโยธาชำนาญงาน

๔. รายละเอียดคุณลักษณะเฉพาะของพัสดุที่จะดำเนินการจัดจ้าง

ซ่อมแซมโครงสร้างสะพานนครน้อย ดังนี้

- ซ่อมแซมคานรัดหัวเสา ขนาด ๐.๘๐ เมตร ยาว ๒.๐๐ เมตร จำนวน ๑ จุด
- เสา ขนาด ๐.๕๐ x ๐.๕๐ x ๑.๐๐ เมตร จำนวน ๒๐ ต้น
- เสา ขนาด ๐.๕๐ x ๐.๔๓ x ๑.๐๐ เมตร จำนวน ๑๐ ต้น
- คานรัดหัวเสา ขนาด ๐.๘๐ เมตร ยาว ๑.๕๐ เมตร จำนวน ๑ จุด
- คานรัดหัวเสา ขนาด ๐.๕๐ x ๐.๕๐ x ๕.๐๐ เมตร จำนวน ๑ คาน
- ท้องพื้น ขนาด ๑.๐๐ x ๑.๐๐ เมตร จำนวน ๓๖ จุด และท้องพื้นทางเท้า รายละเอียดตาม

ประมาณการงานก่อสร้าง และตามแบบแปลนที่เทศบาลนครนครศรีธรรมราชกำหนด

๕. กำหนดเวลาส่งมอบพัสดุ

ภายใน ๑๒๐ วัน นับถัดจากวันที่ลงนามในสัญญา

๖. หลักเกณฑ์ในการพิจารณาคัดเลือกข้อเสนอ

ในการพิจารณาคัดเลือกผู้ชนะการยื่นข้อเสนอ เทศบาลนครนครศรีธรรมราช จะพิจารณาคัดเลือกโดยใช้เกณฑ์ราคา

๗. วงเงินในการจัดจ้าง

ภายในวงเงินงบประมาณ ๘๓๖,๐๐๐.- บาท (แปดแสนสามหมื่นหกพันบาทถ้วน)

โดยเบิกจ่ายจากงบประมาณตามเทศบัญญัติงบประมาณรายจ่ายประจำปีงบประมาณ พ.ศ. ๒๕๖๙ แผนงานอุตสาหกรรมและการโยธา งานก่อสร้าง งบลงทุน หมวดค่าที่ดินและสิ่งก่อสร้าง ประเภทค่าปรับปรุงที่ดินและสิ่งก่อสร้าง โครงการซ่อมแซมโครงสร้างสะพานนครน้อย จำนวน ๘๓๖,๐๐๐.- บาท (แปดแสนสามหมื่นหกพันบาทถ้วน)

ราคากลางงานก่อสร้าง จำนวน ๘๓๐,๑๓๓.๔๙ บาท (แปดแสนสามหมื่นหนึ่งร้อยสามสิบสามบาทสี่สิบเก้าสตางค์)

๘. งวดงานและการเบิกจ่ายเงิน

แบ่งงวดงานเป็น ๑ งวด ดังนี้

งวดที่ ๑ เป็นจำนวนเงินในอัตราร้อยละ ๑๐๐ ของค่าจ้าง เมื่อผู้รับจ้างปฏิบัติงาน

- ซ่อมคานรัดหัวเสา ขนาด ๐.๘๐ เมตร ยาว ๒.๐๐ เมตร จำนวน ๑ จุด
- เสา ขนาด ๐.๕๐ x ๐.๕๐ x ๑.๐๐ เมตร จำนวน ๒๐ ต้น
- เสา ขนาด ๐.๕๐ x ๐.๔๓ x ๑.๐๐ เมตร จำนวน ๑๐ ต้น
- คานรัดหัวเสา ขนาด ๐.๘๐ เมตร ยาว ๑.๕๐ เมตร จำนวน ๑ จุด
- คานรัดหัวเสา ขนาด ๐.๕๐ x ๐.๕๐ x ๕.๐๐ เมตร จำนวน ๑ คาน
- ท้องพื้น ขนาด ๑.๐๐ x ๑.๐๐ เมตร จำนวน ๓๖ จุด และท้องพื้นทางเท้า ติดตั้งป้ายประชาสัมพันธ์

โครงการถาวร เก็บรายละเอียดและส่งมอบ งานเก็บความเรียบร้อย ทำความสะอาดพื้นที่ แก้ไขข้อบกพร่อง จัดทำเอกสารและส่งมอบโครงการ และได้ก่อสร้างรายการต่าง ๆ ทั้งหมดแล้วเสร็จ ครบถ้วนถูกต้องตามรูปแบบรายการและสัญญาทุกประการ ให้แล้วเสร็จภายใน ๑๒๐ วัน นับถัดจากวันลงนามในสัญญาจ้าง

/๙. อัตราค่าปรับ...



(นายอภิเดช สังข์ทอง)
หัวหน้าฝ่ายผังเมือง



(นายโชคดี ชูราษฎร์)
วิศวกรโยธาชำนาญการ



(นายณัฐพงษ์ เมตตา)
นายช่างโยธาชำนาญงาน

๙. อัตราค่าปรับ

๙.๑ กรณีผู้รับจ้างนำงานที่รับจ้างไปจ้างช่วงให้ผู้อื่นทำอีกทอดหนึ่งโดยไม่ได้รับอนุญาตจะกำหนดค่าปรับสำหรับการฝ่าฝืนดังกล่าว เป็นจำนวนร้อยละ ๑๐ ของวงเงินจ้างช่วงนั้น

๙.๒ กรณีผู้รับจ้างปฏิบัติผิดสัญญาจ้าง จะกำหนดค่าปรับเป็นรายวันในอัตราร้อยละ ๐.๒๕ ของราคางานจ้าง

๑๐. การรับประกันความชำรุดบกพร่อง

ผู้ชนะการเสนอราคาจะต้องรับประกันความชำรุดบกพร่องของงานจ้างที่เกิดขึ้นภายในระยะเวลาไม่น้อยกว่า ๒ ปี นับถัดจากวันที่เทศบาลนครนครศรีธรรมราชได้รับมอบงาน โดยต้องจัดการซ่อมแซมแก้ไขให้ใช้งานได้ดังเดิมภายใน ๑๕ วัน นับถัดจากวันที่ได้รับแจ้งความชำรุดบกพร่อง

๑๑. เงื่อนไขอื่น ๆ

๑๑.๑ ราคาากลางของทางราชการ ไม่ถือว่าผูกพันที่ผู้ยื่นข้อเสนอจะพิจารณาไปตามนั้น ผู้ยื่นข้อเสนอจะต้องรับผิดชอบในการถอดแบบและคำนวณราคาากลางเอง จะนำราคาของทางราชการปฏิเสธความรับผิดชอบหรือเรียกร้องราคางานเพิ่มในภายหลังมิได้

๑๑.๒ การปรับราคาค่างานก่อสร้าง

การปรับราคาค่างานก่อสร้างตามสูตรการปรับราคาจะนำมาใช้ในกรณีที่ค่างานก่อสร้างลดลงหรือเพิ่มขึ้น โดยวิธีการตามเงื่อนไข หลักเกณฑ์ สูตรและวิธีคำนวณที่ใช้กับสัญญาแบบปรับราคาได้ ตามมติคณะรัฐมนตรีเมื่อวันที่ ๒๒ สิงหาคม ๒๕๓๒ เรื่อง การพิจารณาช่วยเหลือผู้ประกอบการอาชีพงานก่อสร้าง ตามหนังสือสำนักเลขาธิการคณะรัฐมนตรี ที่ นร ๐๒๐๓/ว ๑๐๙ ลงวันที่ ๒๔ สิงหาคม ๒๕๓๒

๑๑.๓ ผู้ยื่นข้อเสนอซึ่งเป็นผู้รับจ้างจะต้องจัดทำป้ายประชาสัมพันธ์โครงการ ณ ที่ตั้งโครงการ เพื่อเผยแพร่ประชาสัมพันธ์ให้ประชาชนทั่วไปได้รับทราบ ให้ติดตั้งแผ่นป้ายรายละเอียดงานก่อสร้างไว้ ณ จุดเริ่มต้นและจุดสิ้นสุดงานก่อสร้างอย่างน้อย จำนวน ๒ จุด

ลงชื่อ.....ประธานกรรมการ

(นายอภิเดช สังข์ทอง)

หัวหน้าฝ่ายผังเมือง

ลงชื่อ.....กรรมการ

(นายโชคดี ชูราษฎร์)

วิศวกรโยธาชำนาญการ

ลงชื่อ.....กรรมการ

(นายณัฐพงษ์ เมตตา)

นายช่างโยธาชำนาญงาน

ตารางแสดงวงเงินงบประมาณที่ได้รับจัดสรรและราคากลางในงานจ้างก่อสร้าง

1. ชื่อโครงการ ซ่อมแซมโครงสร้างสะพานนครน้อย
2. หน่วยงานเจ้าของโครงการ สำนักช่างเทศบาลนครนครศรีธรรมราช
3. วงเงินงบประมาณที่ได้รับจัดสรร 836,000.- บาท
4. ลักษณะงาน (โดยสังเขป) ซ่อมแซมโครงสร้างสะพานนครน้อย ดังนี้
 - ซ่อมแซมคานรัดหัวเสา ขนาด 0.80 เมตร ยาว 2.00 เมตร จำนวน 1 จุด
 - เสา ขนาด 0.50 x 0.50 x 1.00 เมตร จำนวน 20 ต้น
 - เสา ขนาด 0.50 x 0.43 x 1.00 เมตร จำนวน 10 ต้น
 - คานรัดหัวเสา ขนาด 0.80 เมตร ยาว 1.50 เมตร จำนวน 1 จุด
 - คานรัดหัวเสา ขนาด 0.50 x 0.50 x 5.00 เมตร จำนวน 1 คาน
 - ท้องพื้น ขนาด 1.00 x 1.00 เมตร จำนวน 36 จุด และท้องพื้นทางเท้า รายละเอียดตาม
ประมาณการงานก่อสร้าง และตามแบบแปลนที่เทศบาลนครนครศรีธรรมราชกำหนด
5. ราคากลางคำนวณ ณ วันที่ 30 มีนาคม 2569 เป็นเงิน 830,133.49 บาท
6. บัญชีประมาณการราคากลาง
 - 6.1 แบบแสดงรายการ ปริมาณ และราคา
 - 6.2 การแบ่งงวดงาน
7. รายชื่อคณะกรรมการกำหนดราคากลาง
 - 7.1 นายอภิเดช สังข์ทอง ตำแหน่ง หัวหน้าฝ่ายผังเมือง ประธานกรรมการ
 - 7.2 นายโชคดี ชูราษฎร์ ตำแหน่ง วิศวกรโยธาชำนาญการ กรรมการ
 - 7.3 นายณัฐพงษ์ เมตตา ตำแหน่ง นายช่างโยธาชำนาญงาน กรรมการ

แบบแสดงรายการ ปริมาณงานและราคา

ชื่อโครงการ/งานก่อสร้าง ซ่อมแซมโครงสร้างสะพานคอนกรีต

แบบเลขที่

หน่วยงานเจ้าของโครงการ/งานก่อสร้าง งานวิศวกรรม ฝ่ายวิศวกรรมโยธา สำนักการช่าง เทศบาลนครนครศรีธรรมราช

รายการเลขที่ 1 - 5

สถานที่ก่อสร้าง สะพานคอนกรีต ตำบลในเือง อำเภอเมือง จังหวัดนครศรีธรรมราช

รายละเอียดโครงการ ซ่อมแซมคานรั้วเสา ขนาด 0.80 เมตร ยาว 2.00 เมตร จำนวน 1 จุด เสาขนาด 0.50x0.50x1.00 เมตร จำนวน 20 ต้น เสาขนาด 0.50x0.43x1.00 เมตร จำนวน 10 ต้น

คานรั้วหัวเสา ขนาด 0.80 เมตร จำนวน 1 จุด คานรั้วหัวเสาขนาด 0.50x0.50x5.00 เมตร จำนวน 1 คาน ท้องพื้นขนาด 1.00x1.00 เมตร จำนวน 36 จุด และท้องพื้นทางเท้า

ขนาด 0.80x1.50 เมตร จำนวน 2 จุด รายละเอียดตามแบบแปลนเทศบาลกำหนด

ผู้ประมาณราคา คณะกรรมการกำหนดราคากลาง

เมื่อวันที่ 30 เดือน มีนาคม พ.ศ. 2569

หน่วยบาท

ลำดับที่	รายการ	หน่วย	จำนวน	ราคาต่อหน่วย	ราคาทุน	Factor F	ราคาต่อหน่วย		ราคากลาง
								x FF	
1	งานเสาตอม่อ P3-P5	ต้น	50.00						
1.1	งานตัดและสกัดผิวคอนกรีตที่เสื่อมสภาพ	ตร.ม.	38.50	470.00	18,095.00	1.2799	601.55	23,159.79	
1.2	งานฉีดทำความสะอาดเหล็กและทาสีกันการเกิดสนิม	ตร.ม.	20.51	255.00	5,230.05	1.2799	326.37	6,693.94	
1.3	งานเหล็กเสริม								
	- ขนาด DB 16 มม.	กก.	362.94	25.11	9,114.27	1.2799	32.14	11,665.36	
	- ขนาด RB 9 มม.	กก.	158.08	25.69	4,060.94	1.2799	32.88	5,197.60	
	- ลวดผูกเหล็ก	กก.	15.63	46.42	725.54	1.2799	59.41	928.62	
1.4	งานเชื่อมประสานคอนกรีตเก่ากับคอนกรีตใหม่ โดยใช้ Epoxy	ตร.ม.	28.50	498.66	14,211.81	1.2799	638.23	18,189.70	
1.5	งานไม้แบบ	ตร.ม.	53.60	532.37	28,534.90	1.2799	681.38	36,521.82	
1.6	งานคอนกรีตไม่หดตัว (Nonshrink Concrete)	ลบ.ม.	5.16	33,313.00	171,895.08	1.2799	42,637.31	220,008.51	
2	งานซ่อมคานรั้วเสา B3	คาน	1.00						
2.1	งานตัดและสกัดผิวคอนกรีตที่เสื่อมสภาพ	ตร.ม.	9.00	470.00	4,230.00	1.2799	601.55	5,413.98	
2.2	งานฉีดทำความสะอาดเหล็กและทาสีกันการเกิดสนิม	ตร.ม.	4.27	245.00	1,046.15	1.2799	313.58	1,338.97	

แบบแสดงรายการ ปริมาณงานและราคา

ชื่อโครงการ/งานก่อสร้าง ช่อมแซมโครงสร้างสะพานครนน้อย

แบบเลขที่

หน่วยงานเจ้าของโครงการ/งานก่อสร้าง งานวิศวกรรม ฝ่ายวิศวกรรมโยธา สำนักการช่าง เทศบาลนครนครศรีธรรมราช

รายการเลขที่ 1 - 5

สถานที่ก่อสร้าง สะพานครนน้อย ตำบลโนนเมือง อำเภอเมือง จังหวัดนครศรีธรรมราช

รายละเอียดโครงการ ช่อมแซมคานรั้วหัวเสา ขนาด ยาว 2.00 เมตร กว้าง 0.80 เมตร ยาว 1 จุด เสาขนาด 0.50x0.50x1.00 เมตร จำนวน 20 ต้น เสาขนาด 0.50x0.43x1.00 เมตร จำนวน 10 ต้น

คานรั้วหัวเสา ขนาด ยาว 1.50 เมตร จำนวน 1 จุด คานรั้วหัวเสาขนาด 0.50x0.50x5.00 เมตร จำนวน 1 คาน ท้องพื้นขนาด 1.00x1.00 เมตร จำนวน 36 จุด และท้องพื้นทางเท้า

ขนาด 0.80x1.50 เมตร จำนวน 2 จุด รายละเอียดตามแบบแปลนเทศบาลกำหนด

ผู้ประมาณราคา คณะกรรมการกำหนดราคากลาง

เมื่อวันที่ 30 เดือน มีนาคม พ.ศ. 2569

หน่วยบาท

ลำดับที่	รายการ	หน่วย	จำนวน	ราคาต่อหน่วย	ราคาทุน	Factor F	ราคาต่อหน่วย		ราคากลาง
								x FF	
4.1	งานตัดและสกัดผิวคอนกรีตที่เสื่อมสภาพ	ตร.ม.	38.40	470.00	18,048.00	1.2799	601.55	23,099.64	
4.2	งานเชื่อมประสานคอนกรีตเก่ากับคอนกรีตใหม่ โดยใช้ Epoxy	ตร.ม.	38.40	498.66	19,148.54	1.2799	638.23	24,508.22	
4.3	งานซีเมนต์บอร์ต้ำกำลังอัดสูง	ตร.ม.	38.40	4,451.78	170,948.35	1.2799	5,697.83	218,796.80	
5	งานอื่นๆ								
5.1	งานนั่งร้าน	ตร.ม.	228.00	599.00	136,572.00	1.2799	766.66	174,798.50	
	รวม				648,592.46	1.2799		830,133.49	
								830,133.49	

1 ผลรวมค่างานต้นทุนงานก่อสร้างทาง

2 ผลรวมค่างานต้นทุนงานก่อสร้างสะพานและท่อเหลี่ยม

3 ผลรวมค่าใช้จ่ายพิเศษตามข้อกำหนดและค่าใช้จ่ายอื่นๆ

4 ค่า Factor F งานก่อสร้างทาง

1.4054

แบบแสดงรายการ ปริมาณงานและราคา

ชื่อโครงการ/งานก่อสร้าง ซ่อมแซมโครงสร้างสะพานคอนกรีต

แบบเลขที่

หน่วยงานเจ้าของโครงการ/งานก่อสร้าง งานวิศวกรรม ฝ่ายวิศวกรรมโยธา สำนักการช่าง เทศบาลนครนครศรีธรรมราช

รายการเลขที่ 1 - 5

สถานที่ก่อสร้าง สะพานคอนกรีตน้อย ตำบลโพนเมือง จังหวัดนครศรีธรรมราช

รายละเอียดโครงการ ซ่อมแซมคานรั้วเสา ขนาด ยาว 2.00 เมตร จำนวน 1 จุด เสาขนาด 0.50x0.50x1.00 เมตร จำนวน 20 ต้น เสาขนาด 0.50x0.43x1.00 เมตร จำนวน 10 ต้น

คานรั้วหัวเสา ขนาด ยาว 1.50 เมตร จำนวน 1 จุด คานรั้วหัวเสาขนาด 0.50x0.50x5.00 เมตร จำนวน 1 คาน ท้องพื้นขนาด 1.00x1.00 เมตร จำนวน 36 จุด และท้องพื้นทางเท้า

ขนาด 0.80x1.50 เมตร จำนวน 2 จุด รายละเอียดตามแบบแปลนเทศบาลกำหนด

ผู้ประมาณราคา คณะกรรมการกำหนดราคากลาง

เมื่อวันที่ 30 เดือน มีนาคม พ.ศ. 2569

ลำดับที่	รายการ	หน่วย	จำนวน	ราคาต่อหน่วย	ราคาทุน	Factor F	ราคาต่อหน่วย		ราคากลาง
							x	FF	
5	ค่า Factor F งานก่อสร้างสะพานและท่อเหลี่ยม							1.2799	

หน่วย:บาท

คณะกรรมการกำหนดราคากลาง

(ลงชื่อ)

(นายอภิเดช สังข์ทอง)

หัวหน้าฝ่ายผังเมือง

ประธานกรรมการกำหนดราคากลาง

(ลงชื่อ)

(นายโชคดี ชูราษฎร์)

วิศวกรโยธาชำนาญการ

กรรมการกำหนดราคากลาง

(ลงชื่อ)

(นายณัฐพงษ์ เมตตา)

นายช่างโยธาชำนาญงาน

กรรมการกำหนดราคากลาง

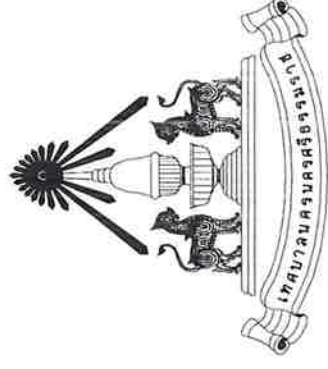

แบบ : โครงการซ่อมแซมโครงสร้างสะพานนครน้อย

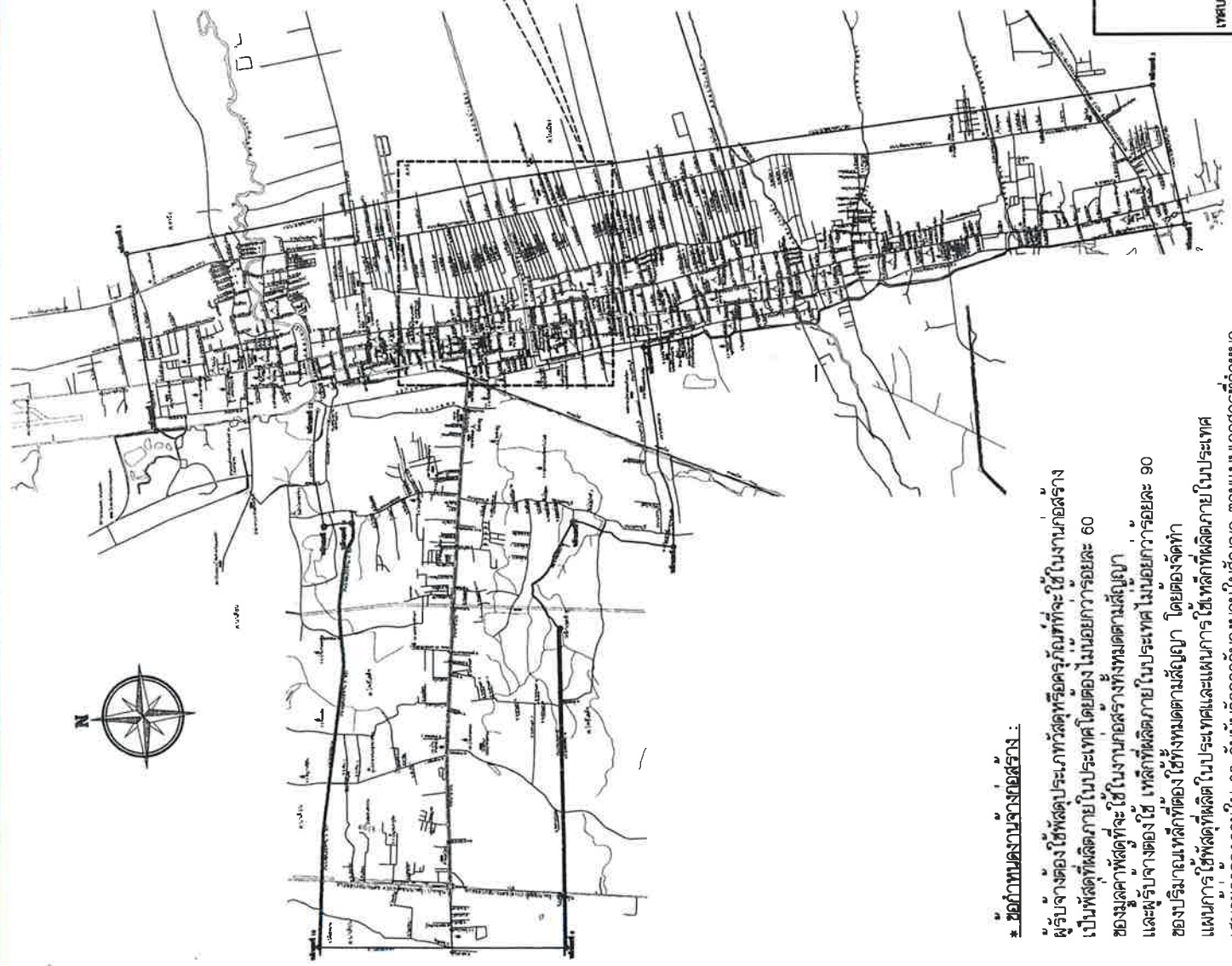

ตำแหน่งโครงการเชื่อมแบริ่งโครงสร้างสะพานนครมย

ผังเขตเทศบาลนครศรีธรรมราช (แสดงตำแหน่งที่ตั้งโครงการ)

Not to Scale

แบบ / โครงการ	โครงการเชื่อมแบริ่งโครงสร้างสะพานนครมย		แบบที่	จำนวนแผ่น
	จำนวน	วันที่		
ช่างวาง	11 มิ.ย. 2559	17 มิ.ย. 2559	i	
ช่างม	10 มิ.ย. 2559	17 มิ.ย. 2559	ii	
ช่างเขียน	10 มิ.ย. 2559	18 มิ.ย. 2559		
สถาปนิก	1 มิ.ย. 2559	18 มิ.ย. 2559		
วิศวกรโยธา	1 มิ.ย. 2559	18 มิ.ย. 2559		
วิศวกรโยธาโยธา	1 มิ.ย. 2559	18 มิ.ย. 2559		



เทศบาลนครศรีธรรมราช

* ข้อกำหนดของผังเมือง :

- ผู้รับจ้างต้องใช้วัสดุประเภทวัสดุหรือตุ้มน้ำหนักที่ใช้ในงานก่อสร้างเป็นวัสดุที่ผลิตภายในประเทศไทย โดยต้องไม่น้อยกว่าร้อยละ 60
- ของมูลค่างานที่ผู้รับจ้างจะใช้ในงานก่อสร้างทั้งหมดตามสัญญา และผู้รับจ้างต้องชี้แจงที่ผลิตภายในประเทศไทยไม่น้อยกว่าร้อยละ 90
- ของปริมาณเหล็กที่ผู้รับจ้างต้องใช้ทั้งหมดตามสัญญา โดยต้องจัดทำแผนการชี้แจงที่ผลิตในประเทศและแผนการชี้แจงที่ผลิตภายในประเทศเสนอผู้ว่าจ้างภายใน 60 วันนับถัดจากวันลงนามในสัญญา ตามแบบเอกสารที่กำหนด

รายการและข้อกำหนดงานซ่อมแซมสะพาน (1)

I. ทั่วไป

- (1.) ผู้รับจ้างจะต้องทำการตรวจสอบแบบและรายการต่างไปเป็นต้นไปถูกต้อง หรือรวมทั้งวางแผนการปฏิบัติงานทั้งหมดตามขั้นตอนและตามมาตรฐานงานก่อสร้างที่ติดของงานก่อสร้างแต่ละรายการ โดยผู้รับจ้างจะต้องส่งแผนงานปฏิบัติงานให้ ผู้ว่าจ้างพิจารณาให้ความเห็นชอบก่อนดำเนินการ
- (2.) วิธีปฏิบัติงานให้นำมาใช้ในสถานการณ์ก่อสร้าง ก่อนนำมาใช้จะต้องได้รับคำแนะนำก่อน วัสดุใดหากมีการกำหนดมาตรฐานให้นำไปปฏิบัติตามผลิตภัณฑ์และชนิดวัสดุที่ใช้ การทดสอบและพิจารณาอนุมัติให้นำวัสดุดังกล่าวมาใช้ในสถานการณ์ก่อสร้าง ให้ถือปฏิบัติตามข้อกำหนดของ มอก. สำหรับวัสดุนั้น ๆ หากภายหลังปรากฏว่าวัสดุที่นำมาใช้ในกรณีก่อสร้างไม่ถูกต้องตามมาตรฐานที่กำหนด หรือไม่ถูกต้องตาม มอก. ผู้รับจ้างยังคงต้องรับผิดชอบความเสียหายหรือความผิดพลาดที่เกิดขึ้นทั้งสิ้น
- (3.) ผู้รับจ้างจะต้องทำการก่อสร้างด้วยความระมัดระวังโดยไม่ให้เกิดความเสียหายต่อทรัพย์สินของทางราชการและเอกชน
- (4.) มาตรฐานของวัสดุทุกชิ้นงานตามแบบที่กำหนด (B.M.) เป็นสาระสำคัญที่สมมติขึ้นสำหรับก่อสร้างสะพานแห่งนี้เท่านั้น
- (5.) รถขนส่งวัสดุรวมทั้งเครื่องกลและเครื่องจักรที่ใช้ในการก่อสร้างต้องปฏิบัติตามกฎหมาย
- (6.) ผู้ควบคุมงาน หมายถึงผู้ควบคุมงาน และ / หรือผู้แทนของผู้จ้างหรือบริษัทที่ปรึกษาตามคำสั่งของผู้จ้าง
- (7.) มาตรฐานการก่อสร้างให้ใช้รายการมาตรฐานงานก่อสร้าง กรมทางหลวงชนบท (มทข.) ฉบับปัจจุบัน
- (8.) รายการใดที่ไม่ได้กำหนดไว้ในแบบหรือกำหนดไว้ในชัดเจนหรือแสดงไว้ชัดเจนกัน หรือมีปัญหาในการก่อสร้างหรือไม่เป็นไปตามหลักวิชาการที่ดี ให้รายงานและดำเนินการตามดุลยพินิจของผู้จ้าง
- (9.) ผู้รับจ้างจะต้องมีมาตรฐานการป้องกันอุบัติเหตุต่างๆ อันอาจเกิดขึ้นจากการทำงานก่อสร้างที่ไม่เหมาะสม ทั้งนี้เพื่อความปลอดภัยของชีวิตและทรัพย์สินทั้งหมดที่เกี่ยวข้อง มาตราการเกี่ยวกับการป้องกันอุบัติเหตุนี้ ผู้รับจ้างจะต้องปฏิบัติตามมาตรฐานความปลอดภัยในกรณีก่อสร้างตามที่กฎหมายกำหนด
- (10.) ผู้รับจ้างจะต้องติดตั้งป้ายเตือน เครื่องหมายจราจรหรือสัญญาณไฟ ในระหว่งก่อสร้างตามมาตรฐานกรมทางหลวงชนบท

2. เหล็ก

- 2.1 เหล็กเส้นเสริมคอนกรีตให้เป็นไปตาม มทข 103 ใช้สัญลักษณ์ SD-40 ตาม มอก.24 นอกจากเหล็กเสริมที่ขยวงเส้นกว่า 12 มม. ให้ใช้สัญลักษณ์ SR-24 ตาม มอก.20 นอกจากระบุเป็นอย่างอื่นไว้ในแบบ
 - 2.2 ช่องว่างระหว่างเหล็กเสริม (CLEAR DISTANCE) โดยทั่วไปจะต้องไม่น้อยกว่า 1.5 เท่าของเส้นผ่าศูนย์กลางเหล็กเสริม หรือ 1.5 เท่าของขนาดหินที่ใส่ (MAXIMUM SIZE OF COARSE AGGREGATE) หรือไม่น้อยกว่า 3 ซม. นอกจากระบุเป็นอย่างอื่นไว้ในแบบ
 - 2.3 ช่องว่างของเหล็กชั้นซ้อนกัน (CLEAR DISTANCE OF MULTILAYER REINFORCEMENT) ไม่น้อยกว่า 2.5 ซม.
 - 2.4 เหล็กโครงสร้างรูปพรรณให้มีคุณภาพตามมาตรฐานผลิตภัณฑ์อุตสาหกรรม มอก. 116 ชั้นคุณภาพ Fe24
2. นอกจากระบุเป็นอย่างอื่นในแบบ ให้ใช้คอนกรีตที่มีผิวเหล็กเสริมเหล็กที่ผิวคอนกรีตที่ผิวระดับไม่น้อยกว่าตามรายละเอียดต่อไปนี้
- 2.5.1 สำหรับเสาเข็ม ทน 5 ซม.
 - 2.5.2 สำหรับคานส่วนที่สัมผัสกับดินหนา 5 ซม.
 - 2.5.3 สำหรับคานคอนกรีตอัดแรง ทน 2.5 ซม.
 - 2.5.4 สำหรับคานเสริมเหล็ก ทน 2.5 ซม.
 - 2.5.5 สำหรับพื้นสะพาน
- ผิวล่างพื้นสะพาน ทน 2.5 ซม.
 — ผิวบนพื้นสะพาน ทน 3.5 ซม.
 2.5.6 สำหรับพื้นทางเท้า ทน 2.5 ซม.
 2.5.7 สำหรับขอบทางเท้า ทน 2.5 ซม.
 2.5.8 สำหรับป้ายชื่อสะพาน ทน 2.5 ซม.
 2.5.9 สำหรับ APPROACH SLAB ส่วนที่สัมผัสดินหนา 7.5 ซม. ส่วนอื่น 5 ซม.
 2.5.10 สำหรับคานพังกันดินและโครงสร้างปรับการทรุดตัว ส่วนที่สัมผัสดินหนา 7.5 ซม. ส่วนอื่น 5 ซม.
 2.5.11 สำหรับคานคอนกรีตเสริมเหล็กอื่นที่ไม่สัมผัสดินหรือความชื้น ทน 2.5 ซม.
- 2.6 การต่อเหล็กเสริมให้ใช้ข้อต่อทาบ ตำแหน่งการทาบเหล็กเสริมแต่และเส้นที่อยู่ข้างเคียงกันต้องไม่อยู่ในแนวเดียวกัน ระยะการทาบเหล็กเสริมให้ใช้ตามมาตรฐาน ACI 318 M-95

ดังแสดงในตารางต่อไปนี้

ขนาดของเหล็กเสริม	ระยะทาบสำหรับคอนกรีตประเภท ค3		ระยะทาบสำหรับคอนกรีตประเภท ค4	
	เหล็กเสริมรับแรงอัด (ซม.)	เหล็กเสริมรับแรงดึง (ซม.)	เหล็กเสริมรับแรงอัด (ซม.)	เหล็กเสริมรับแรงดึง (ซม.)
R80	30	40	30	40
R90	30	40	30	40
D810	30	65	30	55
D812	33	80	35	65
D816	45	100	45	85
D820	55	125	55	100
D825	70	200	70	170
D828	80	225	80	190
D832	90	280	90	215

5 เหล็กบัพหน้าของเหล็กเสริมที่คอนกรีตหล่ออยู่ใต้เหล็กเสริมพื้นไม่น้อยกว่า 30 ซม.



เพนดินนครวิศวกรรมศาสตร์

แบบ / โครงการ	โครงการซ่อมแซมโครงสร้างสะพานคชชย		วันที่
	จำนวน	วันที่	
ช่างภาพ	1	11 มี.ค. 2569	2
ช่างเขียน	1	11 มี.ค. 2569	11
สถาปนิก			
วิศวกรโยธา			
หัวหน้างานโยธา			

รายการและข้อกำหนดงานเชื่อมสะพาน (2)

2.7 การงอขอลายเหล็ก

2.7.1 การงอข้อให้ข้อดีดเป็น ดังรูป

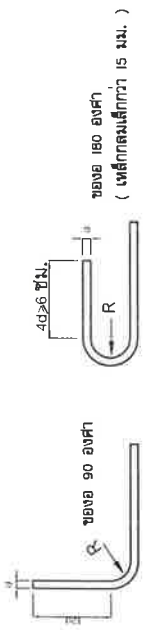

- R ไม่น้อยกว่า 2.5 d สำหรับเหล็กเส้นกลม
- R ไม่น้อยกว่า 3 d สำหรับเหล็กข้อยอย ขนาด 12_25 มม.
- R ไม่น้อยกว่า 4 d สำหรับเหล็กข้อยอย ขนาดใหญ่กว่า 25 มม.

2.7.2 การงอข้อ 90 องศา ให้ได้กับเหล็กข้อยอยทุกขนาด และเหล็กเส้นกลมขนาดตั้งแต่ 15 มม. ขึ้นไป

2.7.3 การงอข้อเหล็กกล่อง ดนและเสา ใช้เหล็กขนาด 6 มม. หรือ 9 มม. ให้ปฏิบัติตามดังนี้

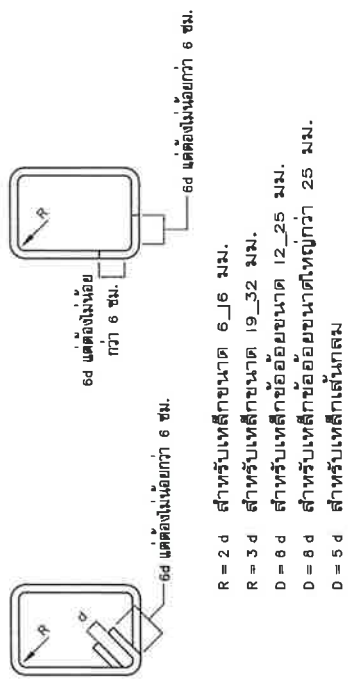

- R = 2 d สำหรับเหล็กขนาด 6_16 มม.
- R = 3 d สำหรับเหล็กขนาด 19_32 มม.
- D = 8 d สำหรับเหล็กข้อยอยขนาด 12_25 มม.
- D = 8 d สำหรับเหล็กข้อยอยขนาดใหญ่กว่า 25 มม.
- D = 5 d สำหรับเหล็กเส้นกลม

2.8 การต่อเหล็กเสริมทั้งหมดกับเหล็กเสริมเดิมให้ใช้วิธีการต่อโดยวิธีเชื่อมด้วยไฟฟ้าแบบต่อชน (butt weld)

และต้องเป็นไปตามมาตรฐานของการเชื่อม

2.8.1 ขอยต่อต้องมีแรงดึงตามแนวยาวไม่น้อยกว่า 1.25 เท่าของแรงดึงตามแนวตั้งของเหล็กเส้นที่เชื่อมต่อ

2.8.2 สอดเชื่อมและกระแฉกไฟฟ้าที่ใช้

- สอดเชื่อมที่นำมาใช้เชื่อมให้ใช้สอดเชื่อมที่ได้ผลิตขึ้นเป็นไปตามมาตรฐานผลิตภัณฑ์อุตสาหกรรม มอก. ๕9 มาตรฐานสวดเชื่อมมีสารฟอสฟอรัสใช้เชื่อมเหล็กกล้าผสมด้วยอาร์ก โดยขนาดเส้นผ่านศูนย์กลางสวดเชื่อม และกระแฉกไฟฟ้าที่ใช้เชื่อมจะต้องเป็นไปตามบริษัทผู้ผลิตสวดเชื่อมนั้นๆ เท่านั้น

2.8.3 การต่อเหล็กเส้นกลมและเหล็กข้อยอย

- การเชื่อมต่อจะต้องเป็นไปตามแบบที่กำหนดให้แบบหนึ่งที่กำหนดไว้ในรูปข้างล่างนี้

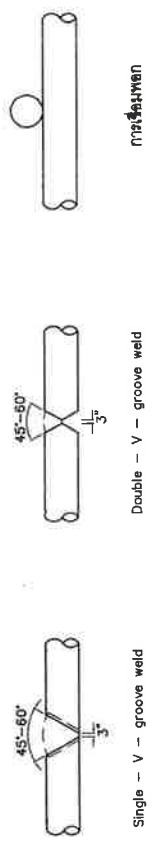

การเชื่อมเหล็ก

2.8.4 การดำเนินการเชื่อม

- (1) เหล็กที่จะนำมาเชื่อมจะต้องตัดปลายแล้ววางให้ตรงกับ ตามที่กำหนดไว้ในข้อ 2.7.3
- (2) บริเวณปลายเหล็กที่ตัด ก่อนจะนำมาเชื่อมจะต้องขัดให้เรียบและสะอาดปราศจากฝุ่น ติ น้ำมัน ฯลฯ
- (3) เหล็กเส้นที่จะนำมาเชื่อมต้องกันจะต้องวางให้ตรงแนวเส้นผ่านศูนย์กลางของขงกันและกัน
- (4) การเชื่อมจะต้องเชื่อมเป็นชั้นๆ หรือเป็นแนวๆ ตามลำดับดังตัวอย่างในรูปข้างล่าง

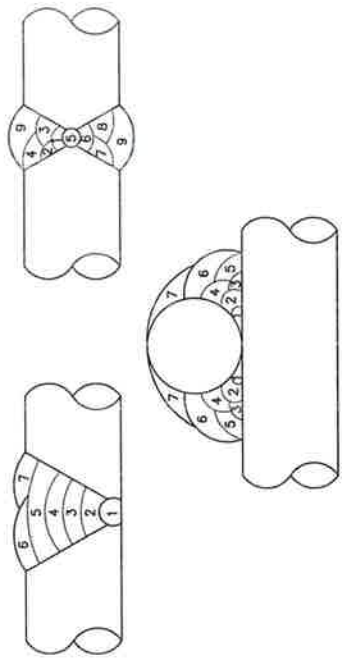

เมื่อเชื่อมเสร็จตั้งแต่ชั้นหรือแต่ละแนว การเชื่อมชั้นต่อไปจะต้องเชื่อมเฉพาะชั้นเหล็กออกให้หมดทุกครั้ง แล้วแปรงให้สะอาดเสียก่อน

(5) ระหว่างการเชื่อมแต่ละแนวให้ปล่อยทิ้งไว้ในอากาศหนึ่งจนอุณหภูมิลดลงต่ำกว่า 250 องศาเซลเซียส โดยการวัดที่ผิวตรงจุดกึ่งกลางความยาวของแนวเชื่อม ทำมุมกระทำกริดๆ เพื่อให้แรงให้อุณหภูมิลดลง

แบบ / โครงการ	โครงการเชื่อมแบบโครงการสะพานคอนกรีต	แบบที่	จำนวนแบบ
ช่างสำรวจ	11 ส.ค. 2559	17	11 ส.ค. 2559
ช่างเขียนแบบ	10 ส.ค. 2559	17	11 ส.ค. 2559
ช่างนัก	14 ส.ค. 2559	16	11 ส.ค. 2559
วิศวกรโยธา	14 ส.ค. 2559	16	11 ส.ค. 2559
หัวหน้าช่างโยธาโยธากรรม	14 ส.ค. 2559	16	11 ส.ค. 2559



เทศบาลนครลำปาง

รายการและข้อกำหนดงานซ่อมแซมสะพาน (3)

3. คอนกรีต

3.1 คอนกรีตที่ใช้ให้เป็นไปตาม มทข. 101 ชนิด และกำลังของคอนกรีตที่ใช้ให้ขั้วตั้งตารางต่อไปนี้

นอกจากรายการประกอบแบบเฉพาะงานระบุเป็นอย่างอื่น

ส่วนของโครงสร้างสะพาน	ชนิดของคอนกรีตตาม มทข.101	แรงอัดประสิทธิผลของคอนกรีตมาตรฐาน		ปริมาณปูนซีเมนต์ต่อคอนกรีต 1 ลบ.ม. (ที่เอกรัง) ของไม่น้อยกว่า	ปูนซีเมนต์ปอร์ตแลนด์ประเภท
		ที่อายุ 28 วัน มก./ซม. ²	ของชนิด 15x15 ซม.		
พื้นและรากคอนกรีตอัดแรง	ค4	420	350	400	1 หรือ 3
เสาเข็มคอนกรีตอัดแรง	ค4	420	350	400	1 หรือ 3
เสาเข็มคอนกรีตเสริมเหล็ก	ค3	300	250	350	1 หรือ 3
ค่อม	ค3	300	250	350	1
พื้นสะพาน, ดานขวาง	ค3	300	250	350	1
Approach slab และ ถนนคอนกรีต	ค3	300	250	350	1
รากสะพานและทางเท้า	ค2	240	200	320	1
อื่นที่ไม่ได้ระบุ	ค2	240	200	320	1

3.2 ให้ลดเหลี่ยมขนาด 2 ซม. ตามมุมของโครงสร้างคอนกรีตที่มองเห็นได้

3.3 ผิวด้านนอกโดยทั่วไปเรียบ ไม่ฉาบปูน แบบหล่อคอนกรีตส่วนที่มองเห็นไม่ต้องปูด้วยไม้ขัดแผ่นเรียบ หรือปูด้วยเหล็กแผ่นเรียบ สำหรับคานคอนกรีตอัดแรงหล่อด้วยปูนเปลือย และส่วนเชื่อมต่อกับคานหล่อเป็นผิวทาบขรุขระ

3.4 ลวดเหล็กเสริมหรืออุปกรณ์อื่นใดที่ใช้ในการยึดคานแบบหล่อคอนกรีต จะต้องได้รับการออกแบบในหลัการถ

ถอดหรือตัดชิ้นส่วนของอุปกรณ์ที่ใช้ยึดแบบตั้งคานคอนกรีตเป็นบริเวณที่เกิดขึ้นจากการถอดหรือตัด

โดยไม่ให้เกิดความเสียหายชิ้นกับเนื้อคอนกรีตในบริเวณนั้น ช่องว่างหรือรูที่เกิดขึ้นจากการถอดหรือตัด

อุปกรณ์ที่ใช้ยึดแบบจะต้องได้รับการดูแลให้เรียบร้อยด้วยปูนทรายและแต่งผิวให้ราบเรียบสม่ำเสมอ

ผลักลมกลิ้งกับผิวคอนกรีตในบริเวณเดียวกันนั้น

3.5 การหล่อคอนกรีตต่อมอส่วนที่มองเห็นได้ ถ้าจำเป็นต้องตั้งคานคอนกรีตจะต้องบังคับให้แนวของรอยต่อเรียบ

และเป็นเส้นตรง

3.6 ในกรณีงานก่อสร้างคอนกรีตเสริมเหล็กที่สัมผัสหรือได้รับอิทธิพล จากดินเค็ม, น้ำเค็ม หรือน้ำกร่อย ให้ใช้ปูนซีเมนต์ปอร์ตแลนด์แบบบ่อโซลตามมาตรฐานผลิตภัณฑ์อุตสาหกรรม มอก.849 ปูนซีเมนต์ปอร์ตแลนด์บ่อโซลตาม หรือใช้ปูนซีเมนต์ผสมเกลือ

ซึ่งผู้รับจ้างจะต้องออกแบบเสริม ตามมาตรฐานวิธีการออกแบบส่วนเสริมคอนกรีต โดยวิศวกรเสนอให้ผู้จ้างพิจารณาให้ความเห็นชอบ

3.7 เมื่อพ้นระยะเวลา 24 ชั่วโมงหลังเทคอนกรีต ผู้รับจ้างต้องจัดการบ่มคอนกรีตต่อเนื่องกันไม่น้อยกว่า 7 วัน

3.8 ในกรณีที่ข้อคอนกรีตเสริมเสร็จ ทั้งมีข้อเสริมเพิ่มเติม ชนิดที่มีส่วนผสมของคลอไรด์ ผู้รับจ้างจะต้องเสนอรายการส่วนผสมและสารผสมเพิ่มเติม เพื่อให้ได้กำลังอัดตามที่ต้องการตามมาตรฐานผู้ผลิตให้กับผู้ควบคุมงานพิจารณาอนุมัติก่อนดำเนินการ

3.9 งานคอนกรีตอัดแรงให้เป็นไปตาม มทข.102

4. อีพ็อกซี ถ้าใช้รับเค้นดัดหรือรับแรงดึงและประสานคอนกรีต

4. EPOXY ที่นำมาใช้ในงานก่อสร้างมีรายละเอียดดังนี้

4.1 EPOXY สำหรับงานอัดฉีด ซ่อมรอยร้าว จะต้องมีความหนืดตามมาตรฐาน

ASTM C881-78 ประเภท 1 หมวด 1 คลาส B+C ซึ่งเป็น EPOXY RESIN ที่มีความหนืดต่ำ ที่ให้ค่ากำลังสูงปราศจากสารทำลายประภคโดย 2 ส่วน เมื่อผสมทั้งของเหลวเข้าด้วยกัน จะได้ผลลัพท์ที่เหมาะสมกับภาวอัดฉีดเข้าไปตามรูโพรง หรือรอยแตกกว้างในเนื้อคอนกรีต และเมื่อแห้งแล้ว จะเป็นวัสดุที่แข็งแรงและให้กำลังสูง

4.2 EPOXY สำหรับงานเชื่อมประสานระหว่างคอนกรีตเก่า กับ คอนกรีตใหม่

จะต้องมีความหนืดตามมาตรฐาน ASTM C811-78 ประเภท 2 หมวด B+C

ซึ่งเป็น EPOXY ประเภท อีพ็อกไซด์ (EPOXY RESIN) มี 2 ส่วนผสมประกอบด้วย

EPOXY RESIN กับ FILLER ซึ่งมีความหนืดมาก ไม่มีส่วนผสมของสารทำลายเวลา

ประกอบด้วยส่วนผสม 2 ส่วน เมื่อผสมส่วนผสมเข้าด้วยกัน สามารถใช้เป็น

ตัวประสาน และช่วยการยึดเกาะระหว่างคอนกรีตเก่า กับ คอนกรีตใหม่ที่ผสมปูน

4.3 EPOXY ทั้งสองชนิด วิธีการใช้ให้เป็นไปตามข้อแนะนำของผู้ผลิต

4.4 การใช้งานเพื่อเชื่อมประสานสำหรับงานซ่อม ให้ใช้ปูนอัดพร้อมพื้นผิวเดิมให้เปียกชื้น และฉีด้วย จากนั้นใช้แปรง, ลูกกลิ้งหรือสเปรย์ ฉาบทาหรือพ่นอีพ็อกไซด์ลงบนพื้นผิวให้ทั่ว บริเวณที่จะทำการงานซ่อม แล้วจึงฉาบทับด้วยมอร์ตาร์สำหรับงานซ่อม หรือตามอัตราเข้าแบบในขณะที่ยังเปียกชื้นอยู่

โดยมีระยะเวลาตามข้อกำหนดดังนี้

อุณหภูมิ (C)	ระยะเวลาทำงานสูงสุด (ชม.)
+30	9
+20	12
+10	16
+5	20

4.5 อุณหภูมิที่เหมาะสมที่สุดสำหรับทำงาน คือ ไม่ควรต่ำกว่า +5C

และอุณหภูมิที่เหมาะสมที่สุดของพื้นผิวที่จะทำการงาน ไม่ควรสูงกว่า +30C

4.6 พื้นผิวที่จะทำการงานด้วยอีพ็อกซี จะต้องมีเนื้อแน่น สะอาด ปราศจากคราบน้ำมัน

แบบ / โครงการ	โครงการซ่อมแซมโครงสร้างสะพานคอนกรีต		แผนที่ จำนวนแบบ	4
	ช่างสำรวจ	หัวหน้าฝ่ายช่าง		
ช่างแบบ	11 มี.ค. 2569	หัวหน้าฝ่ายช่าง	17 มี.ค. 2569	11
ช่างเขียนแบบ	11 มี.ค. 2569	หัวหน้าฝ่ายช่าง	17 มี.ค. 2569	11
สถาปนิก	11 มี.ค. 2569	หัวหน้าฝ่ายช่าง	17 มี.ค. 2569	11
วิศวกรโยธา	11 มี.ค. 2569	หัวหน้าฝ่ายช่าง	17 มี.ค. 2569	11
หัวหน้าฝ่ายสถาปนิก	11 มี.ค. 2569	หัวหน้าฝ่ายช่าง	17 มี.ค. 2569	11



هندسة الطرق
هندسة الطرق
هندسة الطرق

รายการและข้อกำหนดงานซ่อมแซมสะพาน (4)

5. วิธีตัดก่อสร้างทั่วไป

- 5.1 โดยทั่วไปที่มีอัตราส่วนผสมกันเป็นการเฉพาะ ให้ผู้รับจ้างใช้ผลิตภัณฑ์ที่ได้จดทะเบียนมาตรฐานผลิตภัณฑ์อุตสาหกรรม (กม.) เป็นสำคัญ โดยเสนอให้ผู้ควบคุมงานทราบก่อนดำเนินการ
- 5.2 ในกรณีที่มีผู้รับจ้างใช้ผลิตภัณฑ์ตามที่จะปูชั้นแบบ ให้ผู้รับจ้างแจ้งให้ผู้ควบคุมงานทราบก่อนดำเนินการ
- 5.3 ในกรณีที่ผู้รับจ้างประสงค์จะใช้ผลิตภัณฑ์อื่นที่ผู้ควบคุมงานอนุมัติเทียบเท่า ให้ผู้รับจ้างเสนอข้อมูลรายละเอียดของผลิตภัณฑ์ที่จะใช้ให้ผู้รับจ้างเห็นชอบก่อนดำเนินการ
- 5.4 ท่อ PVC ให้เป็นไปตาม มอก.999 ชั้นคุณภาพ 8.5 สีเทา
- 5.5 ซีเมนต์หรือปูน (JOINT SEALER) ให้ใช้ตามชนิดตามแบบหรือตาม มอก.479
- 5.6 ซีเมนต์หรือปูน (JOINT FILLER) เพื่อขยายตัวเป็นกระต่ายขูดและต้องไม่บวมและมีความยืดหยุ่น
- 5.7 ในกรณีที่ผู้รับจ้างใช้วัสดุหรือวัสดุอื่นใดที่ผู้ควบคุมงานอนุมัติแล้วแต่ผู้ควบคุมงานเห็นว่าไม่เหมาะสมหรือมีความเสี่ยงต่อความปลอดภัยของสะพาน ให้ผู้ควบคุมงานเห็นชอบก่อนดำเนินการ

6. ซีเมนต์หรือปูนแบบไม่หดตัว (Non-Shrink Grout) สำหรับใช้งานแบบหล่อ

6.1 กำลังของซีเมนต์หรือปูนแบบไม่หดตัวให้ใช้ดังตารางต่อไป (ตามมาตรฐานการทดสอบของ ASTM)

ปริมาณน้ำ (%)	กำลังอัดของคอนกรีตที่อายุ 7 วัน	กำลังอัดของคอนกรีตที่อายุ 28 วัน
15	0	500 ksc.
		600 ksc.

- 6.2 การใช้งานซีเมนต์หรือปูนแบบไม่หดตัว ให้ผสม Non-Shrink Grout กับ วัสดุมวลรวมขนาด 4-32 มม. ในอัตราส่วน 50-100 แล้วจึงทดสอบการอัดตัวในแบบที่เตรียมไว้หรือในโพรงหรือช่องที่จะกรอก และระวังอย่าให้เกิดฟองอากาศกับก้นในเนื้อกรอกที่ใช้โดยให้ใช้เครื่องสั่นเพื่อให้คอนกรีตเกร้าที่อัดตัวแน่น
- 6.3 ควรทำการบ่มคอนกรีตที่เกร้าที่แล้วอย่างน้อย 3 วัน
- 6.4 ก่อนทำการกรอกที่ด้วย Non-Shrink Grout ต้องทำความสะอาดผิวคอนกรีตให้สะอาดปราศจากเศษซีเมนต์และคราบน้ำมัน

7. ซีเมนต์หรือปูนแบบไม่หดตัว (Non-Shrinkage Mortar) สำหรับใช้งานฉาบซ่อม

7.1 กำลังอัดของซีเมนต์หรือปูนให้ใช้ดังตารางต่อไป (ตามมาตรฐานการทดสอบของ ASTM)

อายุ (วัน)	ค่ากำลังอัด (MPa)
1	ไม่น้อยกว่า 20
28	ไม่น้อยกว่า 40

7.2 การใช้งานซีเมนต์หรือปูนสำหรับงานฉาบซ่อม ให้พื้นที่รอยแบบเปียก หรือสภาพที่ชื้นเล็กน้อยในบริเวณที่ติดองการ โดยมีข้อกำหนดเกี่ยวกับความหนาตามข้อกำหนดการใช้งานดังนี้

ความหนาต่อชั้นใช้งาน	แนวราบ	แนวตั้ง	แนวทแยง
ต่ำกว่า (มม.)	5	5	5
สูงกว่า (มม.)	60	40-50	20-30

7.3 พื้นที่ที่จะทำการฉาบซ่อมด้วยซีเมนต์หรือปูนนี้ ต้องสะอาดปราศจากคราบน้ำมัน ลากริป เศษผงซีเมนต์ และสิ่งสกปรกอื่น ๆ และพื้นผิวคอนกรีตต้องพรมน้ำให้ชื้น

8. งานฉาบหรือการเชื่อมกับงานก่ออิฐถือปูน เป็นลักษณะฉาบชนิดแทรกซึม

แบบ / โครงการ	โครงการอื่นแต่โครงการจะทานตรง		แบบเลขที่	แผนที่
	จำนวนหน้า	จำนวนหน้า		
ช่างกรอก	1	1	18/2569	5
ช่างตบ	1	1		11
ช่างเขียนแบบ	1	1		
สถาปนิก	1	1		
วิศวกรโยธา	1	1		
วิศวกรช่างโยธา	1	1		



เทศบาลนครนครราชสีมา

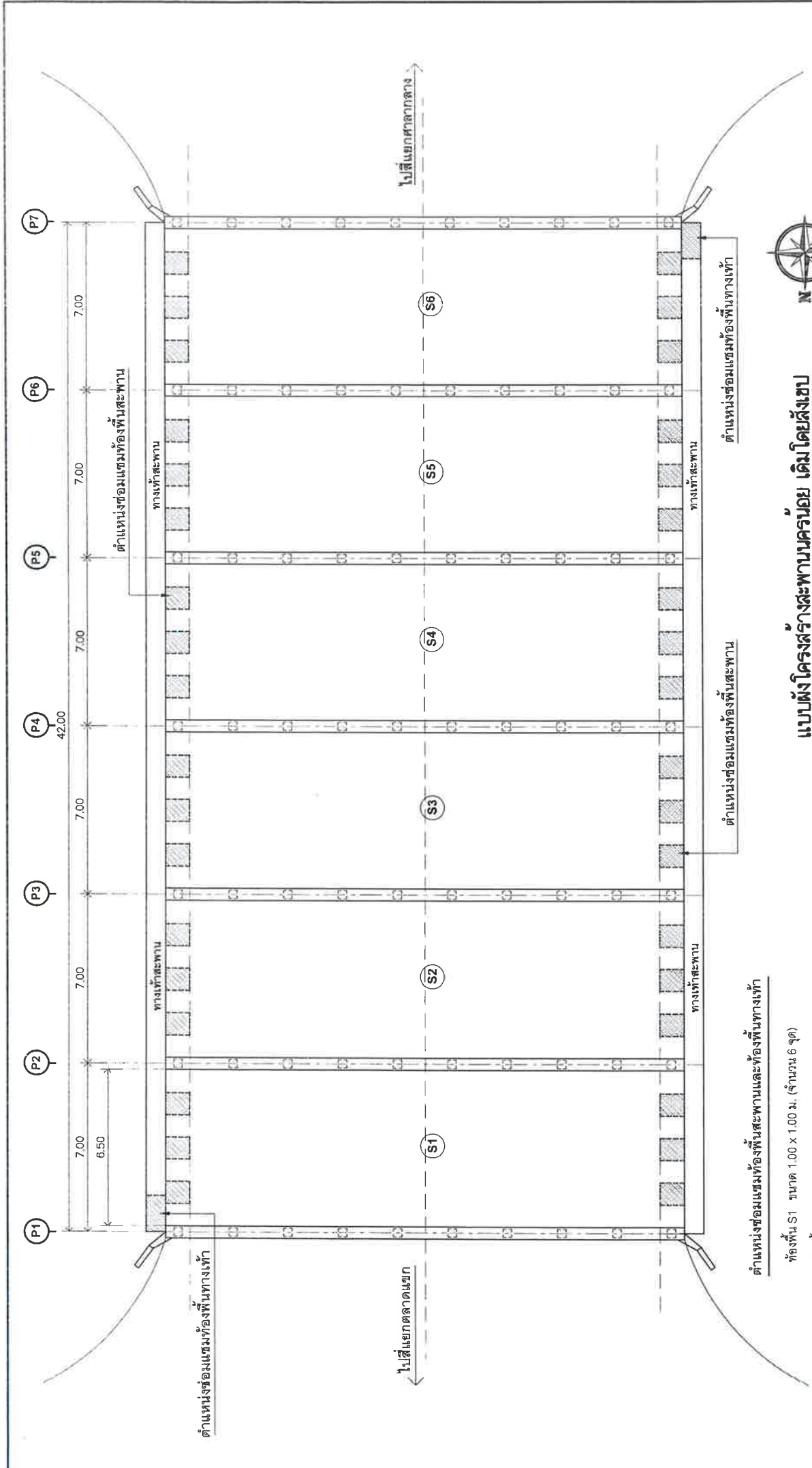

แบบผังโครงสร้างสะพานครมัย เดิมโดยสังเขป
 (แสดงตำแหน่งห้องแถมพิเศษ)

Not To Scale

ตำแหน่งห้องแถมห้องพิเศษสะพานและห้องพิเศษทางเท้า

- ห้องพิเศษ S1 ขนาด 1.00 x 1.00 ม. (จำนวน 6 จุด)
- ห้องพิเศษ S2 ขนาด 1.00 x 1.00 ม. (จำนวน 6 จุด)
- ห้องพิเศษ S3 ขนาด 1.00 x 1.00 ม. (จำนวน 6 จุด)
- ห้องพิเศษ S4 ขนาด 1.00 x 1.00 ม. (จำนวน 6 จุด)
- ห้องพิเศษ S5 ขนาด 1.00 x 1.00 ม. (จำนวน 6 จุด)
- ห้องพิเศษ S6 ขนาด 1.00 x 1.00 ม. (จำนวน 6 จุด)
- ห้องพิเศษทางเท้า P1 ขนาด 0.80 x 1.50 ม. (จำนวน 1 จุด)
- ห้องพิเศษทางเท้า P7 ขนาด 0.80 x 1.50 ม. (จำนวน 1 จุด)

แบบ / โครงการ	โครงการอเนกนิกโครงสร้างสะพานครมัย		แบบเลขที่ ข/2569	แผ่นที่ จำนวนแผ่น	6 11
	ช่างสำรวจ	วิศวกร			
ช่างสถาปนิก	11 มิ.ย. 2569	17 มิ.ย. 2569			
ช่างเขียนแบบ	10 มิ.ย. 2569	16 มิ.ย. 2569			
สถาปนิก					
วิศวกรโยธา	17 มิ.ย. 2569	16 มิ.ย. 2569			
หัวหน้างานสถาปัตย์					



ทบวงศึกษาธิการ

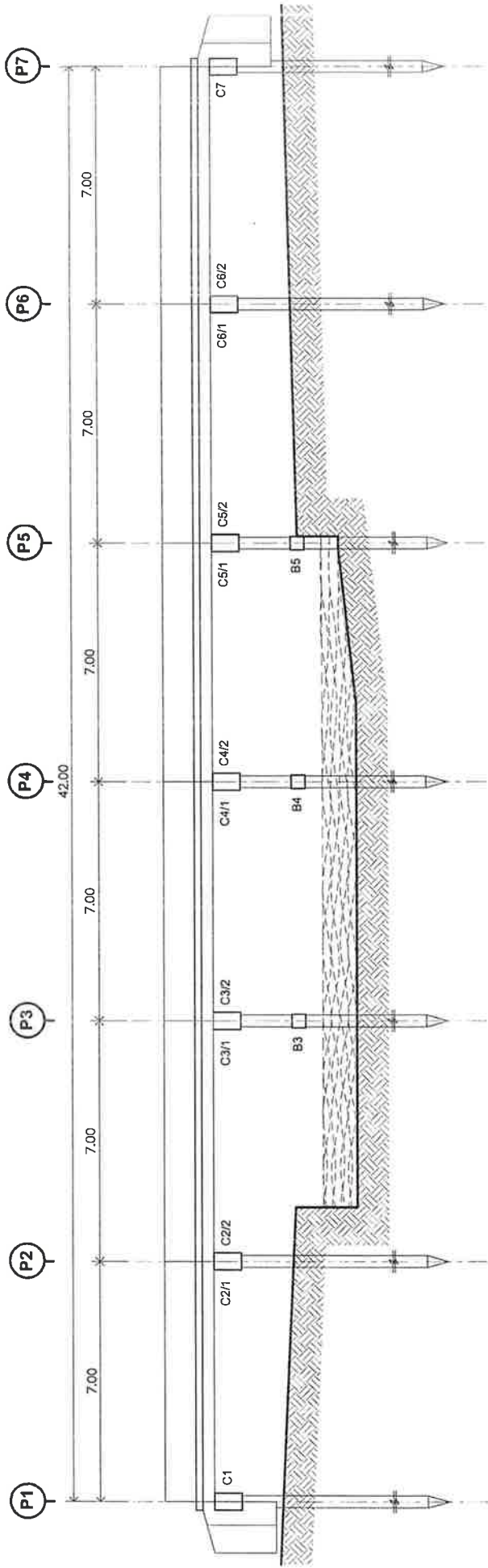

แบบรูปตัดตามยาวแสดงโครงสร้างสะพานครมย เดมิโดยตั้งเขย

Not To Scale

 <p>กรมโยธาธิการและผังเมือง กรมการช่างโยธา กรมการช่างโยธา</p>	แบบ / โครงการ	โครงการซ่อมแซมโครงสร้างสะพานครมย	แบบสถาปัตย์ 16/2569	แผ่นที่ จำนวนแผ่น	7 11
	ช่างสำรวจ	10 มี.ค. 2569	หัวหน้าช่างเขียน	12 มี.ค. 2569	
	ช่างสถาปัตย์	10 มี.ค. 2569	หัวหน้าช่างเขียนโยธา	12 มี.ค. 2569	
	ช่างเขียนแบบ	10 มี.ค. 2569	ผู้อำนวยการช่างเขียนโยธา	12 มี.ค. 2569	
	สถาปนิก	10 มี.ค. 2569	ผู้อำนวยการช่างเขียนโยธา	12 มี.ค. 2569	
วิศวกรโยธา	10 มี.ค. 2569	เขียนแบบ	12 มี.ค. 2569		
หัวหน้าช่างเขียนโยธา	10 มี.ค. 2569	นายช่างเขียน	12 มี.ค. 2569		

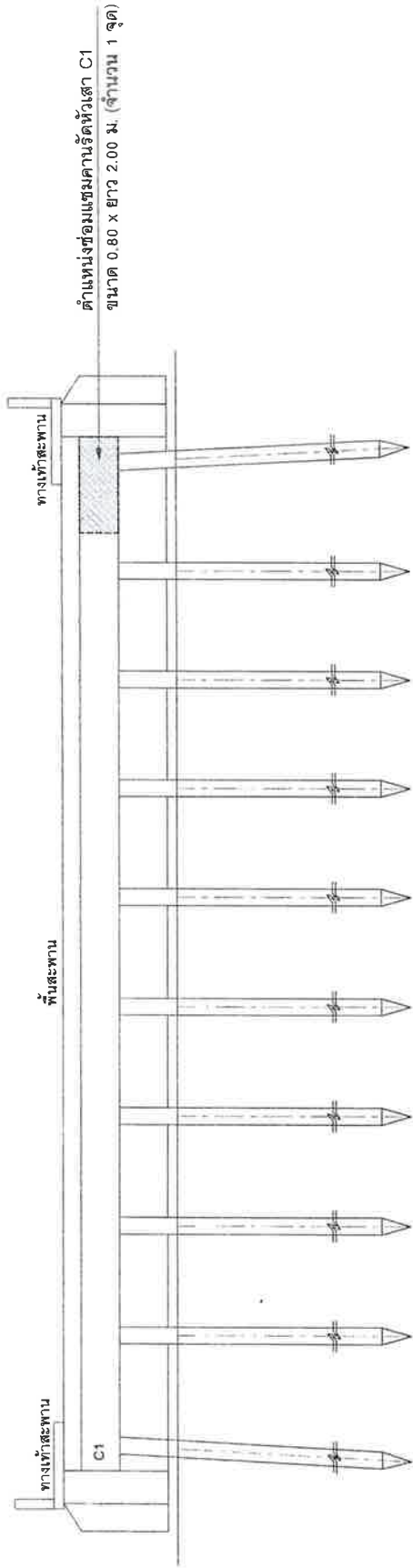

รูปตัดตามขวาง เดิม โดยสังเขป (แสดงตำแหน่งช่องแอมแปคานรััดหัวเสา P1)

Not To Scale

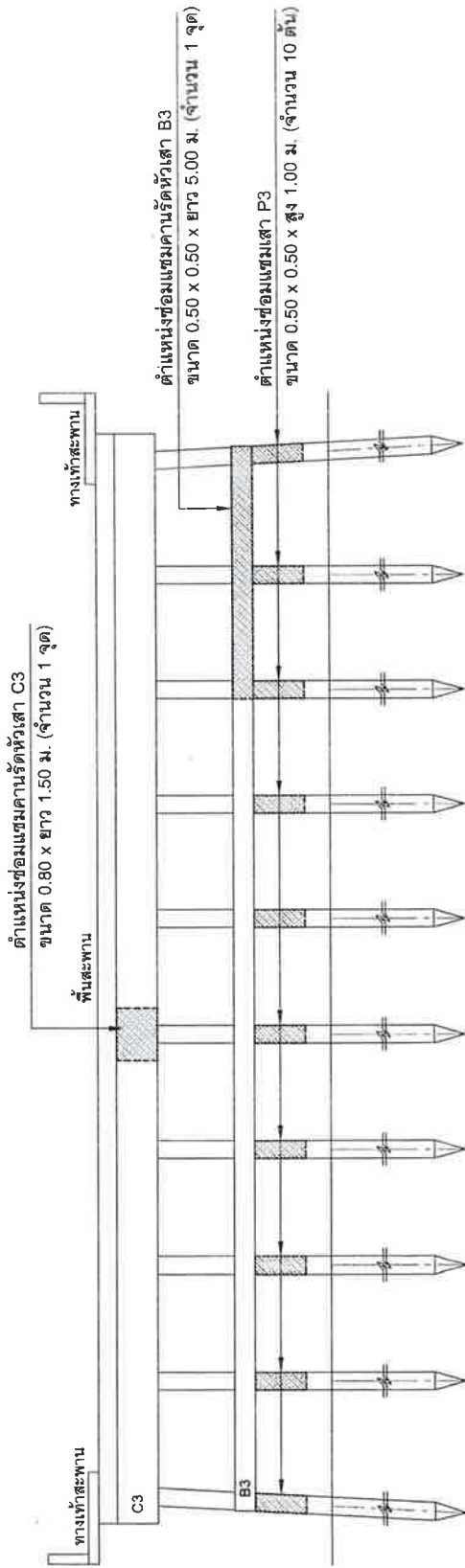

รูปตัดตามขวาง เดิมโดยสังเขป (แสดงตำแหน่งช่องแอมแปคานรััดหัวเสา P3)

Not To Scale

 กรุงเทพมหานครและจังหวัดสมุทรสาคร	แบบ / โครงการ	โครงการถนนโครงข่ายสะพานคลอง	แบบแปลน	แผนที่	8
	ช่างสำรวจ	10 มิ.ย. 2569	19/2569	จำนวนแผ่น	11
	ช่างสถาปนิก	1 มิ.ย. 2569			
	ช่างเขียนแบบ	1 มิ.ย. 2569			
	สถาปนิก	/			
วิศวกรโยธา	1 มิ.ย. 2569				
หัวหน้างานสถาปัตยกรรม	1 มิ.ย. 2569				
		หัวหน้าช่างเขียนแบบ			
		หัวหน้าช่างสำรวจ			
		ผู้ควบคุมงานก่อสร้าง			
		บดัดพิมพ์			
		บันทึกงาน			
		บันทึกงาน			

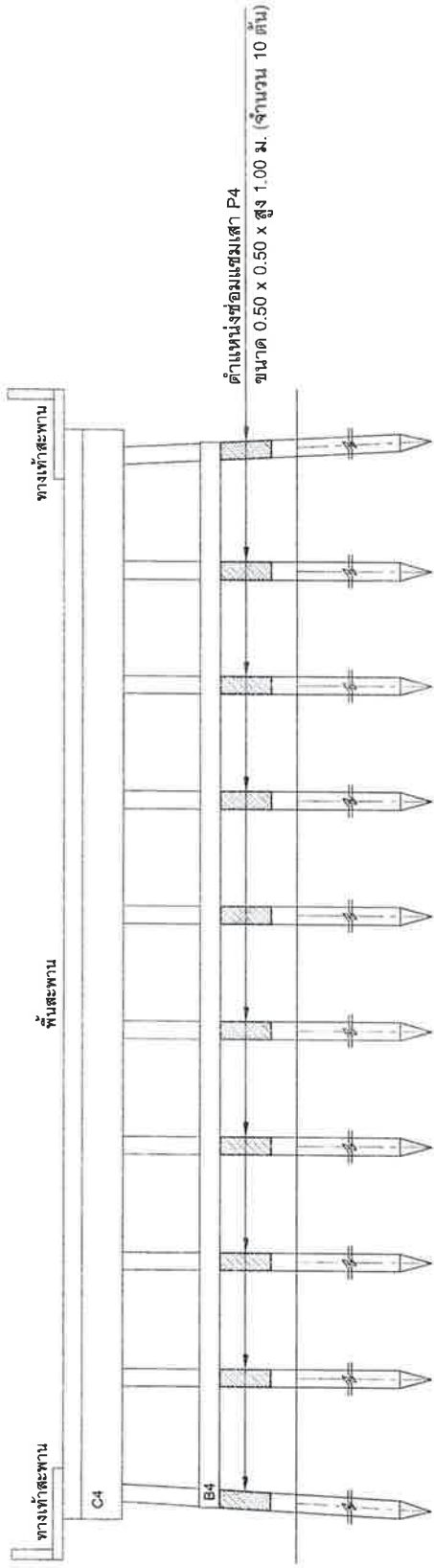

รูปตัดตามขวาง เดิมโดยสังเขป (แสดงตำแหน่งข้อมแมงเต้า P4)

Not To Scale

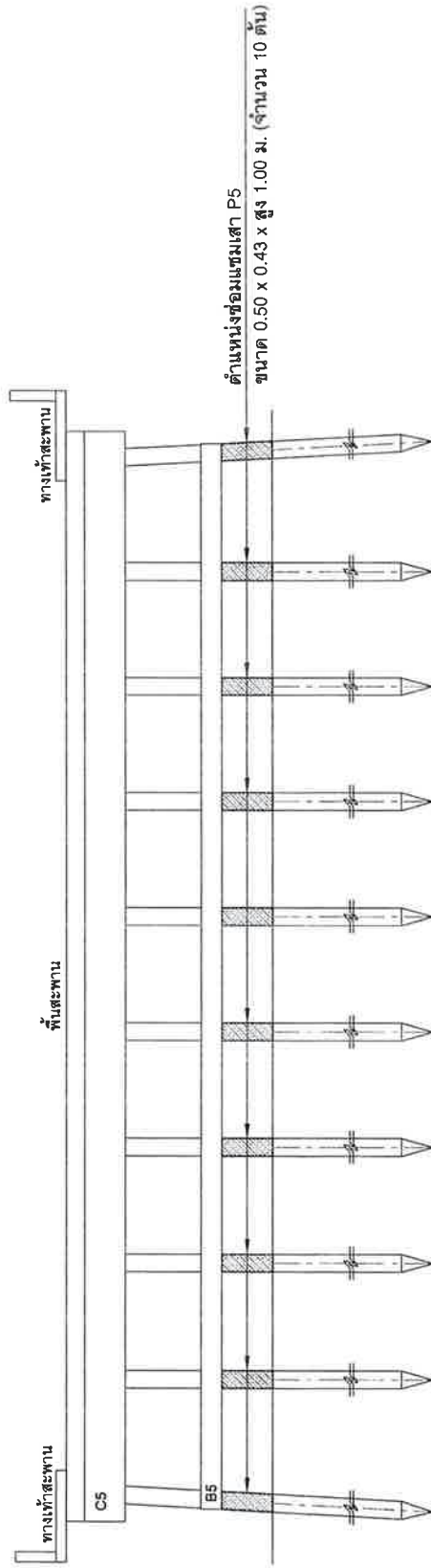

รูปตัดตามขวาง เดิมโดยสังเขป (แสดงตำแหน่งข้อมแมงเต้า P5)

Not To Scale

<p>เพศบวชนตมตงจวศรรมชวช</p>	แบบ / โครงการ	โครงการซ่อมแซมโครงสร้างสะพานคอนกรีต	แบบเลขที่	18/2566	แผนที่	9
	ช่างสำรวจ	10 ส.ค. 2569	หัวหน้าช่างสำรวจ	12 ส.ค. 2569	จำนวนแผ่น	11
	ช่างเขียน	10 ส.ค. 2569	หัวหน้าช่างเขียน	12 ส.ค. 2569		
	สถาปนิก	10 ส.ค. 2569	ผู้ควบคุมงานก่อสร้าง	16 ส.ค. 2569		
	วิศวกรโยธา	17 ส.ค. 2569	ผู้ควบคุมงานติดตั้ง	16 ส.ค. 2569		
	หัวหน้าช่างสถาปัตยกรรม	12 ส.ค. 2569	บันทึกเวลา	16 ส.ค. 2569		
			นายทองศรี	16 ส.ค. 2569		

หลักเกณฑ์การให้ข่าวสารเกี่ยวกับงานก่อสร้าง

ผู้รับจ้างจะต้องติดแผ่นป้ายแสดงรายละเอียดเกี่ยวกับงานก่อสร้างไว้ ณ บริเวณสถานที่ก่อสร้างไว้ ณ จุดเริ่มต้น และจุดสิ้นสุดงานก่อสร้างอย่างน้อย 2 จุด ดังมีรายละเอียดต่อไปนี้

1. กรณีอยู่ในระหว่างการดำเนินการก่อสร้าง ให้มีรายละเอียดดังนี้

1.1 เทศบาลนครนครศรีธรรมราช เจ้าของโครงการ

สำนักงานเทศบาลนครนครศรีธรรมราช ถนนราชดำเนิน ตำบลคลัง

อำเภอเมือง จังหวัดนครศรีธรรมราช โทร. 0-7580-9571

พร้อมดวงตราเจ้าของโครงการ

1.2 ประเภทและชนิดของสิ่งก่อสร้าง

1.3 ปริมาณงานก่อสร้าง

1.4 ชื่อ ที่อยู่ ผู้รับจ้าง พร้อมหมายเลขโทรศัพท์

1.5 ระยะเวลาเริ่มต้น และระยะเวลาสิ้นสุด

1.6 วงเงินค่าก่อสร้าง และแหล่งเงินที่ก่อสร้าง

1.7 ชื่อเจ้าหน้าที่ผู้ควบคุมงาน พร้อมหมายเลขโทรศัพท์

1.8 ก่อสร้างด้วยเงินงบประมาณรายจ่ายประจำปีงบประมาณ 2569

จำนวน.....บาท

2. กรณีดำเนินการก่อสร้างแล้วเสร็จ ให้ติดตั้งแผ่นป้ายแสดงรายละเอียดเกี่ยวกับงานก่อสร้างซึ่งมีลักษณะ
คงทนถาวร โดยมีรายละเอียดดังนี้

2.1 เทศบาลนครนครศรีธรรมราช เจ้าของโครงการ

2.2 ประเภทและชนิดของสิ่งก่อสร้าง

2.3 ปีงบประมาณที่ทำการก่อสร้าง

2.4 วงเงินค่าก่อสร้าง และแหล่งเงินที่ก่อสร้าง

สูตรและวิธีการคำนวณที่ใช้กับสัญญาแบบปรับราคาได้

สูตรที่ใช้กับสัญญาแบบปรับราคาได้ (ค่า K) โดยการใช้สูตร Escalation Factor(k) มาใช้ในการคำนวณ
ค่างานที่จะจ่ายเพิ่มหรือลดเงินค่าจ้างเหมาก่อสร้าง มีดังนี้

ในการพิจารณาเพิ่มหรือลดราคาค่างานจ้างเหมาก่อสร้างให้คำนวณตามสูตร ดังนี้

$$P = (Po) \times (k)$$

P = ราคาต่อหน่วยหรือราคาค่างานเป็นงวดที่จะต้องให้กับผู้รับจ้าง

Po = ราคาค่างานต่อหน่วยที่ผู้รับจ้างประมูลได้ หรือราคาค่างานเป็นงวดซึ่งรายได้ในสัญญา
แล้วแต่กรณี

K = ESCALATION FACTOR ที่หัก 4% เมื่อต้องเพิ่มค่างานคืนหรือบวกเพิ่ม 4% เมื่อต้องเรียก
ค่างานคืน

สูตร 2. งานทาง (K) (o-open/t-transfer)

ใช้สูตร $K 3.1 = 0.30 + 0.40At/Ao + 0.20Et/Eo + 0.10Ft/Fo$

$$K 3.2 = 0.30 + 0.10Mt/Mo + 0.30At/Ao + 0.20Et/Eo + 0.10Ft/Fo$$

$$K 3.3 = 0.30 + 0.10Mt/Mo + 0.4At/Ao + 0.10Et/Eo + 0.10Ft/Fo$$

$$K 3.4 = 0.30 + 0.1It/Io + 0.35Ct/Co + 0.10Mt/Mo + 0.15St/So$$

$$K 3.5 = 0.35 + 0.20It/Io + 0.15Ct/Co + 0.15Mt/Mo + 0.15St/So$$

$$K 3.6 = 0.30 + 0.10It/Io + 0.15Ct/Co + 0.20Mt/Mo + 0.25St/So$$

K = ESCALATION FACTOR

Mt = ดัชนีราคาวัสดุก่อสร้าง (ไม่รวมเหล็กและซีเมนต์) ในเดือนที่ส่งงานแต่ละงวด

Mo = ดัชนีราคาวัสดุก่อสร้าง (ไม่รวมเหล็กและซีเมนต์) ในเดือนที่ 28 วันก่อนวันยื่นซองประกวดราคา

Ct = ดัชนีราคาซีเมนต์ ในเดือนที่ส่งงานแต่ละงวด

Co = ดัชนีราคาซีเมนต์ ในเดือนที่ 28 วันก่อนวันยื่นซองประกวดราคา

It	=	ดัชนีราคาผู้บริโภคทั่วไปของประเทศ ในเดือนที่ส่งงานแต่ละงวด
Io	=	ดัชนีราคาผู้บริโภคทั่วไปของประเทศ ในเดือนที่ 28 วันก่อนวันขึ้นของไบเซนธราคา
At	=	ดัชนีราคาเอสพีลท์ ในเดือนที่ส่งงานแต่ละงวด
Ao	=	ดัชนีราคาเอสพีลท์ ในเดือนที่ 28 วันก่อนวันขึ้นของประกวตราคา
Et	=	ดัชนีราคาเครื่องจักรกลและบริภัณฑ์ ในเดือนที่ส่งงานแต่ละงวด
Eo	=	ดัชนีราคาเครื่องจักรกลและบริภัณฑ์ ในเดือนที่ 28 วันก่อนวันขึ้นของประกวตราคา
Ft	=	ดัชนีราคาน้ำมันดีเซลหมุนเร็ว ในเดือนที่ส่งงานแต่ละงวด
Fo	=	ดัชนีราคาน้ำมันดีเซลหมุนเร็ว ในเดือนที่ 28 วันก่อนวันขึ้นของประกวตราคา
St	=	ดัชนีราคาเหล็กในเดือนที่ส่งงานแต่ละงวด
So	=	ดัชนีราคาเหล็ก ในเดือนที่ 28 วันก่อนวันขึ้นของประกวตราคา
ACt	=	ดัชนีราคาท่อซีเมนต์ไยหิน ในเดือนที่ส่งงานแต่ละงวด
ACo	=	ดัชนีราคาท่อซีเมนต์ไยหิน ในเดือนที่ 28 วันก่อนวันขึ้นของประกวตราคา
PVCt	=	ดัชนีราคาท่อ PVC ในเดือนที่ส่งงานแต่ละงวด
PVCo	=	ดัชนีราคาท่อ PVC ในเดือนที่ 28 วันก่อนวันขึ้นของประกวตราคา

ตารางการจัดทำแผนการใช้วัสดุที่ผลิตภายในประเทศ

โครงการ

รายการวัสดุหรือครุภัณฑ์ที่ใช้ในโครงการ
แผนการใช้วัสดุที่ผลิตภายในประเทศ

ลำดับ	รายการ	หน่วย	ปริมาณ	ราคาต่อหน่วย (บาท)	เป็นเงิน (รวม)	วัสดุ ในประเทศ	วัสดุ ต่างประเทศ
๑	ปูนซีเมนต์						
๒	กระเบื้อง						
๓	ผ้าเพดาน						
๔	หลอดไฟ						
๕	คอมไฟ						
รวม					xxx	xxx	xxx
อัตรา (ร้อยละ)					๑๐๐	๗๐	๓๐

ลงชื่อ (คู่สัญญาฝ่ายผู้รับจ้าง)
()

ตารางการจัดทำแผนการใช้เหล็กที่ผลิตภายในประเทศ

โครงการ

รายการวัสดุหรือครุภัณฑ์ที่ใช้ในโครงการ
แผนการใช้เหล็กที่ผลิตภายในประเทศ
ปริมาณเหล็กทั้งโครงการ xxx (ตัน)

ลำดับ	รายการ	หน่วย	ปริมาณ	เหล็ก ในประเทศ	เหล็ก ต่างประเทศ
๑	เหล็กเส้น	ตัน			
๒	เหล็กข้ออ	ตัน			
๓	เหล็กเส้นกรม	ตัน			
๔					
๕					
รวม			xxx	xxx	xxx
อัตรา (ร้อยละ)			๑๐๐	๙๐	๑๐

ลงชื่อ (คู่สัญญาฝ่ายผู้รับจ้าง)
()